

TCL 303



5131E

Note:

Il s'agit d'un manuel de l'utilisateur pour TCL 303 (5131E).

Selon la version du système d'exploitation de votre téléphone et les services offerts par votre fournisseur de services, il se peut que votre appareil ne fonctionne pas exactement comme l'indique le présent manuel d'utilisation.

Aide

Reportez-vous aux ressources suivantes pour obtenir davantage de réponses aux questions fréquentes, ainsi que de l'information sur les logiciels et le service:

Consulter la foire aux questions (FAQ)

Allez sur <https://support.tcl.com/ca>

Trouver votre numéro de série ou code IMEI

Vous trouverez votre numéro de série ou code IMEI sur l'emballage. Sinon, choisissez **Paramètres > Système > À propos du téléphone > Statut > Informations IMEI** sur le téléphone lui-même.

Obtenir des services dans le cadre de la garantie

Pour plus d'informations sur la garantie de votre appareil, visitez le site Web du Canada à <https://www.tcl.com/ca/en/mobile/warranty>

Consulter les informations légales

Sur le téléphone, allez à **Paramètres > Système > À propos du téléphone > Informations légales**.

Table des matières

1	Principes de base	4
1.1	Aperçu de l'appareil	4
1.2	Premiers pas	7
1.3	Écran d'accueil.....	9
1.4	Saisie de texte	16
2	Applications multimédias	19
2.1	Appareil photo.....	19
2.2	Galerie.....	22
2.3	Musique.....	26
3	Applications et fonctionnalités	27
3.1	Fonction Téléphone	27
3.2	Contacts	32
3.3	Messagerie.....	36
3.4	Agenda.....	38
3.5	Horloge.....	39
3.6	Calculatrice.....	42
3.7	Applications TCL	42
3.8	Autres applications	42
3.9	Applications Google	43
4	Paramètres	45
4.1	Wi-Fi.....	45
4.2	Bluetooth	46
4.3	Carte SIM et réseau cellulaire	47
4.4	Des appareils connectés.....	49

4.5	Écran d'accueil et écran de verrouillage.....	51
4.6	Écran.....	51
4.7	Son et vibration.....	52
4.8	Notifications.....	53
4.9	Bouton et gestes.....	53
4.10	Smart Manager.....	54
4.11	Sécurité et biométrie.....	54
4.12	Emplacement.....	55
4.13	Protection de la vie privée.....	55
4.14	Applications.....	55
4.15	Stockage.....	55
4.16	Comptes.....	55
4.17	Bien-être numérique et contrôles parentaux.....	56
4.18	Google.....	56
4.19	Accessibilité.....	56
4.20	Système.....	56
5	Mise à jour sans fil.....	58
6	Dépannage.....	59
7	Fiche technique.....	65
8	Accessoires.....	67
9	Licences.....	68
10	Avis de non-responsabilité.....	69

1 Principes de base

1.1 Aperçu de l'appareil



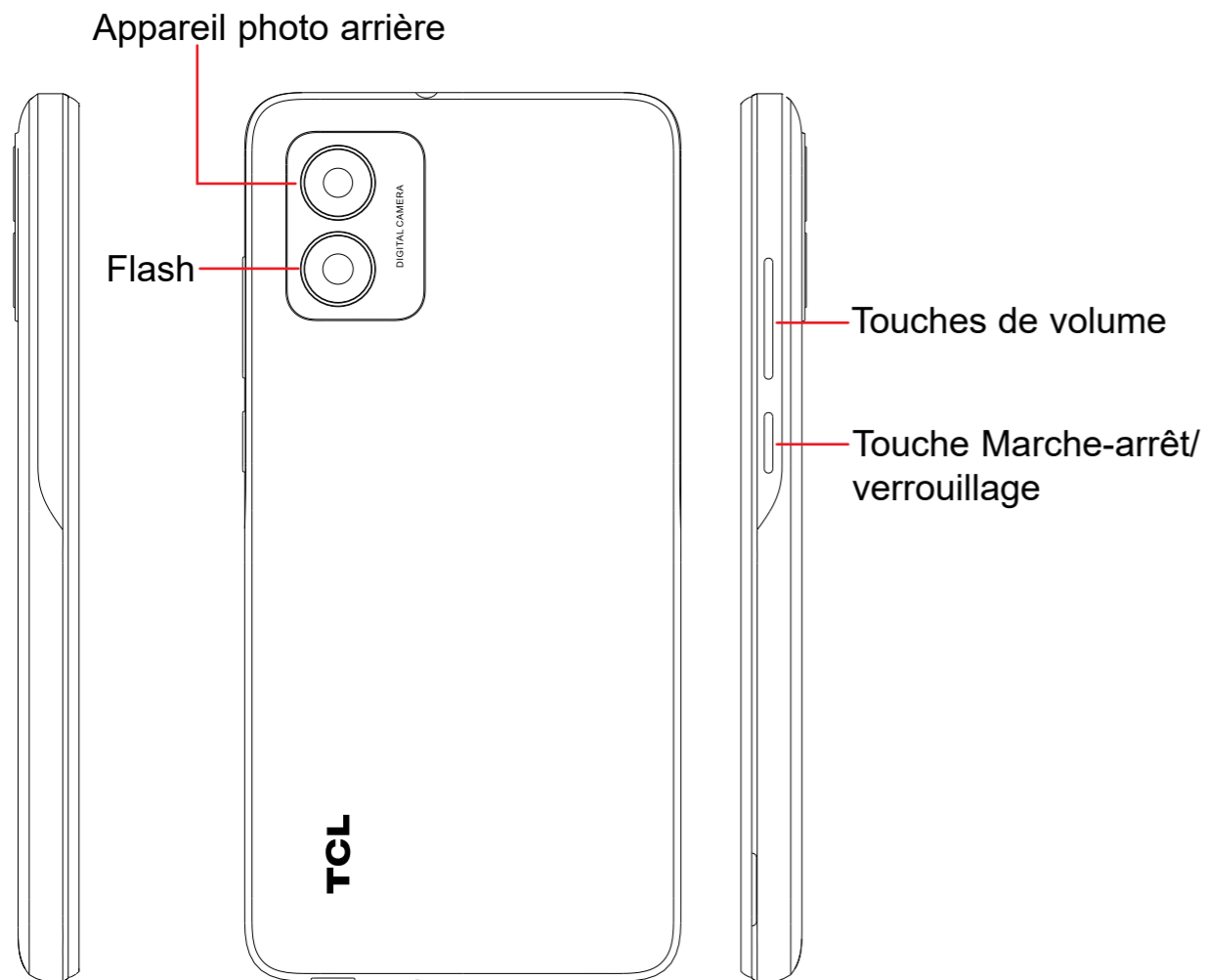

< Bouton de retour

- Appuyez sur retourner à l'écran précédent ou pour refermer une boîte de dialogue, le menu des options, le panneau des notifications, etc.

○ Touche de début

- Appuyez sur cette touche pour revenir à l'écran d'accueil, quel que soit l'écran ou l'application dans lesquels vous trouvez.
- Appuyez de manière prolongée pour activer l'Assistant Google. Vous pouvez obtenir de l'aide selon le contenu détecté à l'écran, par exemple un itinéraire ou de l'information sur un restaurant

≡ Applications récentes

- Appuyez pour afficher les applications auxquelles vous avez récemment accédé.

○ Touche Marche-arrêt

- Appui bref: Verrouillage ou allumage de l'écran.

Remarque: des raccourcis supplémentaires et des paramètres personnalisables sont disponibles dans **Paramètres > Boutons et gestes > Touche d'alimentation**.

- Appui prolongé: affiche le menu contextuel pour que vous puissiez faire votre choix parmi les options **Éteindre/Redémarrer/Mode avion**.
- Appuyez simultanément sur la touche **Marche/Arrêt** et la touche de **réduction du volume** pour prendre une capture d'écran.
- Appuyez sur la touche **Marche-arrêt** pendant au moins 10 secondes pour forcer le redémarrage de l'appareil.

○ Touche Volume

- Règle le volume de l'écouteur ou du casque lors d'un appel téléphonique.
- Règle le volume des médias pour la diffusion en continu, l'écoute et la visualisation sur les applications multimédias.
- Coupe la sonnerie déclenchée normalement par les appels entrants.
- Pendant l'utilisation de l'appareil photo, appuyez sur la touche **Volume (+)** ou **(-)** pour prendre une photo, ou appuyez longuement pour prendre une série de photos en rafale. Pour régler, tapez **Appareil photo > Paramètres > Fonction du bouton Volume**.

1.2 Premiers pas

Configuration

- ① Avec le téléphone face vers le bas, retirez le couvercle arrière en tirant doucement vers le haut sur l'indentation en bas à gauche du couvercle.



- ② Insérez la batterie en connectant les contacts dorés dans la cavité de la batterie du dispositif. La batterie ne s'adapte que dans un sens.

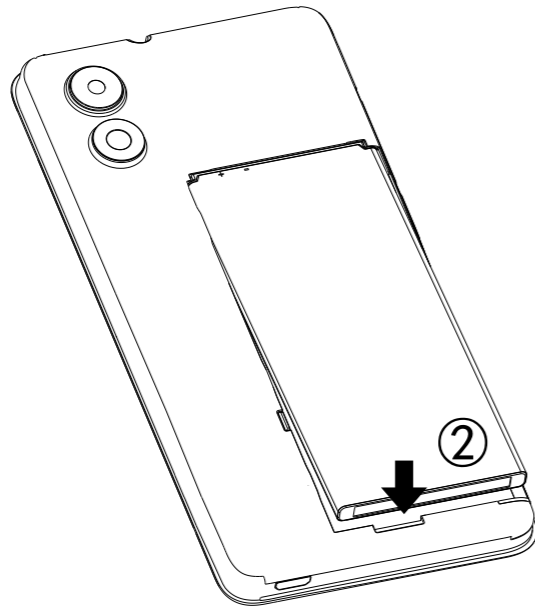

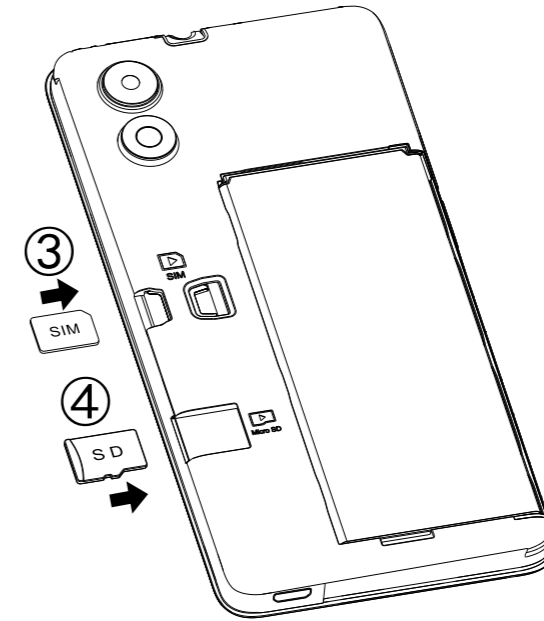

- ③ Placez la carte Nano SIM dans la fente intitulée SIM.
- ④ Le cas échéant, placez la carte microSD™ dans la fente intitulée Micro SD.

Note: les cartes microSD™ sont vendues séparément. Utilisez uniquement des cartes Nano SIM avec votre téléphone.

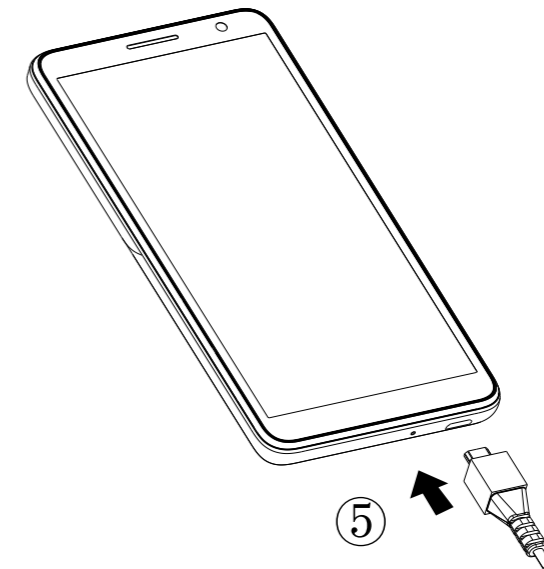

- ⑤ Votre nouveau téléphone est partiellement chargé. Chargez la batterie à l'aide du câble Micro-USB et du chargeur fournis.



Le niveau de charge () s'affiche sous forme de pourcentage quand le téléphone est hors tension. Le pourcentage augmente à mesure que la batterie se charge.



Afin de réduire la consommation d'électricité et le gaspillage d'énergie, quand la batterie est entièrement chargée, débranchez le chargeur, désactivez les fonctions Wi-Fi, GPS et Bluetooth ainsi que les applications exécutées en arrière-plan si vous ne les utilisez pas, réduisez la durée de rétroéclairage, etc.

Mise en marche de l'appareil

Appuyez sur la touche **Marche/Arrêt** jusqu'à ce que le téléphone s'allume, et déverrouillez le téléphone si nécessaire (glissement, NIP, mot de passe, schéma, ou visage) et confirmez. L'écran d'accueil apparaît.

Si vous ne connaissez pas ou avez oublié votre NIP, communiquez avec votre opérateur de réseau. Veillez à bien protéger votre NIP.

Éteindre l'appareil

Appuyez et tenir enfoncée la touche **Marche-Arrêt** jusqu'à ce que les options s'affichent, puis sélectionner **Éteindre**.

1.3 Écran d'accueil

Pour pouvoir y accéder rapidement, vous pouvez placer dans l'écran principal tous les éléments (applications, raccourcis, widgets ou dossiers) que vous utilisez le plus souvent. Tapez sur le bouton **Accueil** pour passer directement à l'écran d'accueil.

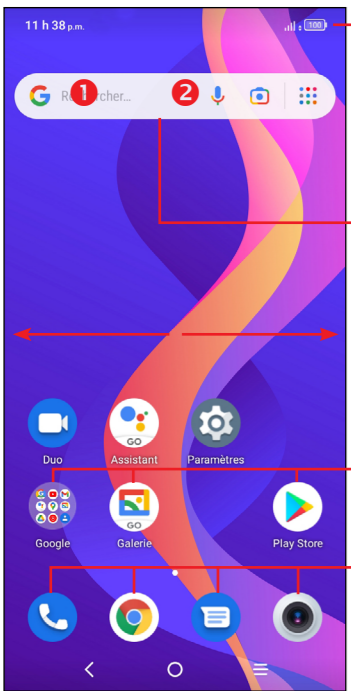

Barre d'état

- Icônes d'état/de notification
- Faites glisser vers le bas pour ouvrir le panneau des notifications

Barre de recherche

- Appuyez sur **1** pour ouvrir l'écran de recherche de texte.
- Appuyez sur **2** pour ouvrir l'écran de recherche vocale.

Appuyez sur une icône pour ouvrir une application, un dossier, etc.

Barre des favoris

- Appuyez sur cette option pour accéder à l'application.
- Appuyez sur cette option de façon prolongée pour déplacer l'application ou la supprimer.

L'écran d'accueil est offert en format étendu pour offrir plus d'espace dans lequel ajouter des applications, des raccourcis, etc. Glissez l'écran d'accueil vers la gauche et vers la droite pour obtenir une vue complète de celui-ci.

Utilisation de l'écran tactile

Appuyez 

Pour accéder à une application, appuyez-la avec le doigt.

Appui prolongé 

Pour accéder aux options disponibles pour une option, appuyez de manière prolongée sur cette option. Par exemple. Sélectionnez un contact dans Contacts, puis appuyez et maintenez-le enfoncé. Une liste d'options apparaîtra.

Faire glisser 

Mettez votre doigt sur l'écran pour glisser un objet dans un autre emplacement.

Faire défiler/balayer 

Faites glisser le doigt sur l'écran pour faire défiler verticalement les applications, les images ou les pages Web. Vous pouvez faire glisser horizontalement l'écran.

Feuilleter 

Comparable au glissement, ce geste permet des déplacements plus rapides.

Pincer-écarter 

Placez deux doigts sur la surface de l'écran, puis écartez-les ou rapprochez-les pour redimensionner un élément à l'écran.

Faire pivoter 

Pour optimiser l'affichage, faites pivoter l'appareil afin d'alternier automatiquement entre les modes Portrait et Paysage.

Barre d'état

La barre d'état permet de visualiser l'état du téléphone (à droite) et l'information relative aux notifications (à gauche).

Faites glisser la barre d'état vers le bas pour voir les notifications et faites-la glisser de nouveau pour ouvrir le panneau des réglages rapides.

Pour le refermer, appuyez sur et faites-le glisser vers le haut. Lorsqu'il y a des notifications, on peut y accéder en les appuyant.

Panneau des notifications

S'il y a des notifications, appuyez et faites glisser la barre d'état vers le bas afin d'ouvrir le panneau des notifications et en afficher le détail.

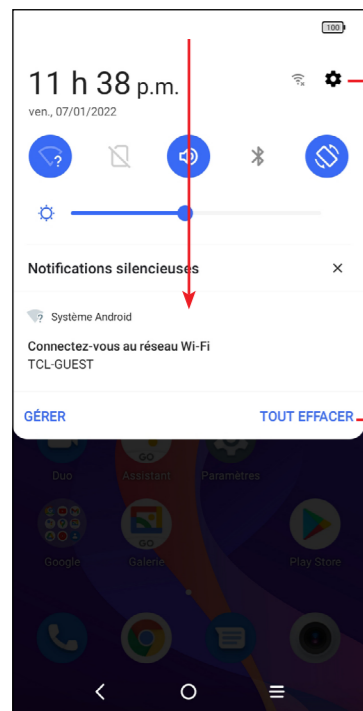

Appuyez sur cette option pour accéder aux **Paramètres**, à partir desquels vous pouvez effectuer d'autres réglages.

Appuyez sur cette option pour effacer toutes les notifications d'événement (les autres notifications en cours continueront à s'afficher).

Panneau des Réglages rapides

Appuyez sur et faites glisser vers le bas depuis le haut de l'écran deux fois pour ouvrir le panneau des paramètres rapides.

Vous pouvez activer ou désactiver des fonctionnalités ou changer de mode en appuyant les icônes.

Appuyez sur  l'icône **Modifier** pour personnaliser votre panneau de Réglages rapides.

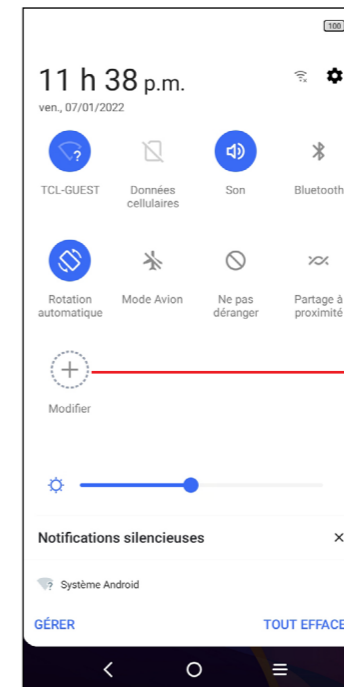

Appuyez sur cette option pour personnaliser votre panneau Réglages rapides.

Verrouillage et déverrouillage de l'écran

Pour protéger votre appareil et votre vie privée, vous pouvez verrouiller l'écran avec un schéma de verrouillage, un NIP, un mot de passe, ou visage enregistré ⁽¹⁾.

Pour créer un déverrouillage d'écran, appuyez sur **Paramètres > Sécurité et biométrie > Verrouillage de l'écran** ou **Déverrouillage par reconnaissance faciale**.

⁽¹⁾ Le déverrouillage par reconnaissance faciale peut ne pas être aussi sûr que les verrouillages par motif, code PIN ou mot de passe. Nous pouvons utiliser les méthodes de déverrouillage par visage uniquement dans le but de déverrouiller le téléphone. Les données recueillies auprès de vous par ces méthodes seront stockées dans votre appareil et ne seront pas divulguées à des tiers. Vous pouvez supprimer vos données à tout moment.

Raccourcis et applications récemment utilisées

Raccourcis

Appuyez longuement sur un espace vide dans l'écran d'accueil, puis appuyez sur **Raccourcis** pour afficher tous les raccourcis.

Appuyez et maintenez sur le raccourci sélectionné et faites-le glisser jusque dans l'écran qui vous convient.

Applications récemment utilisées

Pour consulter les applications récemment utilisées, appuyez sur la clé **Applications récentes**.

Appuyez sur une vignette dans la fenêtre pour ouvrir l'application associée.

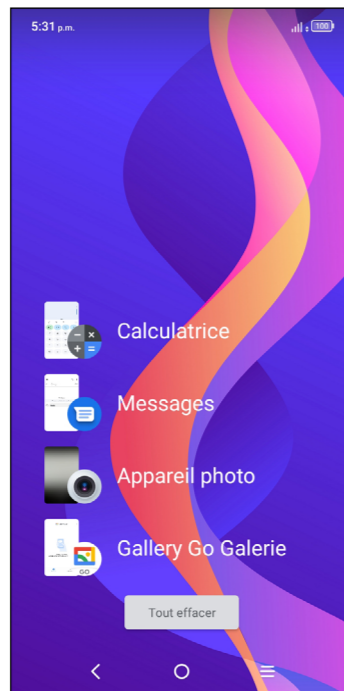

Appuyez sur une vignette et faites-la glisser vers la droite pour fermer l'application.

Appuyez sur **Effacer tout** au bas de l'écran pour fermer toutes les applications actives.

Réglage du volume

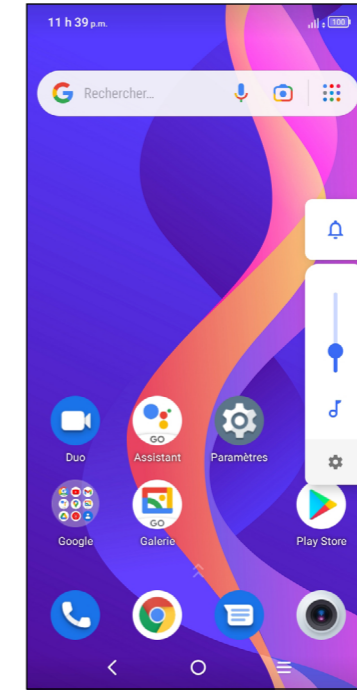

Appuyez sur la touche **Volume** pour régler le volume du média.

Appuyez sur  pour régler la sonnerie, le volume des notifications, le volume des médias et l'alarme.

1.4 Saisie de texte

À l'aide du clavier intégré

Paramètres du clavier intégré

Appuyez sur **Paramètres > Système > Langue et clavier**, puis sur le clavier que vous voulez configurer, et une série de paramètres s'affiche.

Changement de l'orientation du clavier

Pour changer l'orientation du clavier, faites pivoter le téléphone sur le côté ou en position verticale. Vous pouvez régler cette fonctionnalité en modifiant les paramètres (appuyez sur **Paramètres Marche/Arrêt > Afficher > Rotation automatique de l'écran**).

Clavier Android

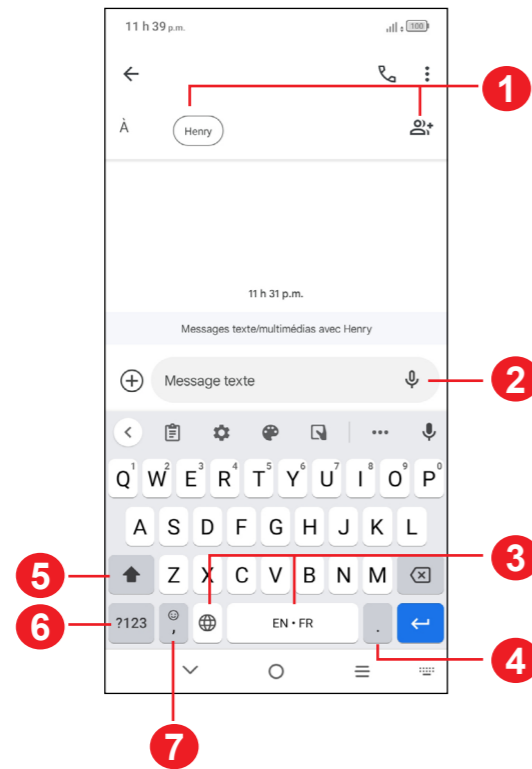

- 1 Saisissez les numéros des destinataires ou sélectionnez parmi vos contacts.
- 2 Appuyez et maintenez le doigt appuyé pour enregistrer de l'audio
- 3 Appuyez sur et maintenez pour changer de langue.
- 4 Appuyez pour insérer un point
Appuyez de manière prolongée pour sélectionner les symboles
- 5 Tapez sur cette option pour basculer entre les modes de saisie abc/ABC.
Appuyez et maintenez longtemps pour basculer entre les modes de saisie ABC.
- 6 Appuyez pour accéder aux claviers de symboles et de chiffres
- 7 Appuyez pour insérer un point
Maintenez le doigt appuyé pour accéder aux paramètres du clavier, insérer un emoji ou afficher les options de saisie.

Modification du texte

Vous pouvez modifier le texte que vous avez saisi

- Appuyez longuement ou appuyez deux fois sur le texte à modifier.
- Faites glisser les onglets pour modifier la quantité de texte à éditer.
- Les options suivantes apparaissent: **Couper**, **Copier**, **Coller** et **Partager**.

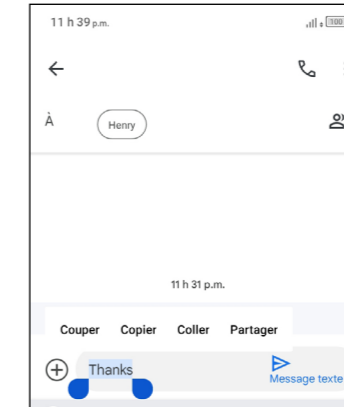

Vous pouvez également insérer du texte supplémentaire, si vous le voulez.

- Appuyez l'endroit où vous voulez taper, ou appuyez sur et maintenez une zone vide. Le curseur clignotera et le tabulateur apparaîtra. Faites glisser le tabulateur pour déplacer le curseur.
- Si vous avez coupé ou copié du texte, appuyez sur le tabulateur pour afficher l'icône **Coller** et **Sélectionner tout** ce qui vous permettra de coller le texte immédiatement.

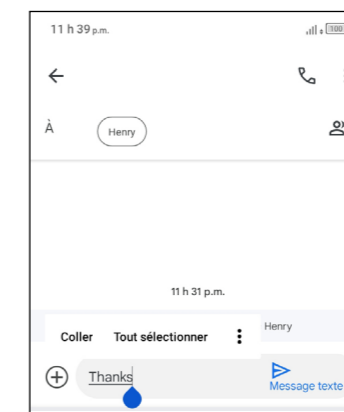

2 Applications multimédias

2.1 Appareil photo.....



Lancer la caméra

Il existe plusieurs façons d'ouvrir l'application Appareil photo.

Depuis l'écran d'accueil

À partir de l'écran d'accueil, appuyez sur **Appareil photo** .

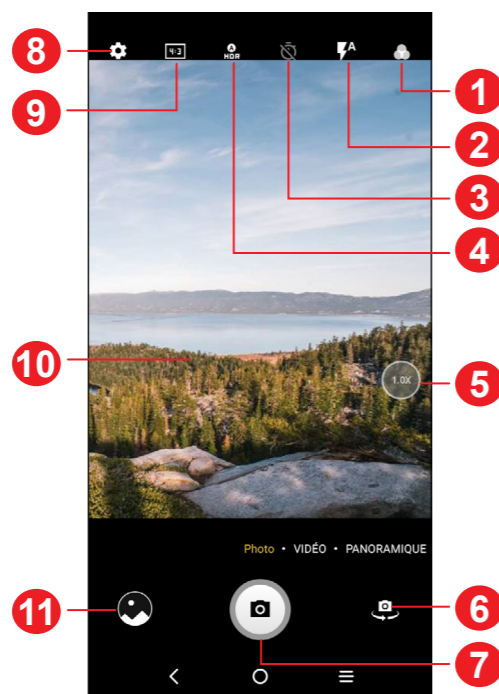

Depuis l'écran de verrouillage

Lorsque l'écran est verrouillé, appuyez une fois sur la touche **Marche/Arrêt** pour allumer l'écran, puis faites glisser vers la gauche l'icône de l'appareil photo dans le coin inférieur droit pour ouvrir l'appareil photo.





- 1 Sélectionner une filtre
- 2 **Mode du flash:** Appuyez pour activer/désactiver le flash de l'appareil photo.
AVERTISSEMENT: Gardez une distance de sécurité lorsque vous utilisez le flash. Ne dirigez pas le flash vers les yeux des personnes ou des animaux.
- 3 Prendre une photo chronométrée
- 4 Prenez des photos HDR
- 5 Zoom avant/arrière
- 6 Permet de basculer entre les appareils photo avant et arrière.
- 7 Prendre une photo
- 8 Tapez pour accéder aux paramètres.
- 9 Réglage de la taille de l'image.
- 10 Rapprochez les doigts pour effectuer un zoom arrière ou écartez-les pour effectuer un zoom avant
- 11 Afficher les photos ou les vidéos que vous avez prises



Pour prendre une photo

L'écran fait office de viseur. Commencez par placer l'objet ou le paysage que vous souhaitez photographier dans le viseur, ensuite appuyez sur l'écran pour faire la mise au point si nécessaire. Appuyez sur  pour capturer. La photo sera automatiquement enregistrée. Vous pouvez également toucher et maintenir  pour prendre des photos en rafale.



Pour prendre une vidéo

Appuyez sur **VIDÉO** pour changer le mode de l'appareil photo en vidéo.

Appuyez  pour lancer l'enregistrement vidéo Appuyez  pour prendre une photo pendant l'enregistrement vidéo.

Appuyez sur  pour suspendre l'enregistrement vidéo et appuyez sur  pour continuer. Appuyez sur  pour arrêter l'enregistrement. La vidéo sera automatiquement enregistrée.

Autres actions possibles lorsque vous regardez une photo ou vidéo que vous avez prise

- Faites glisser vers la droite ou la gauche pour afficher les photos ou les vidéos que vous avez enregistrées.
- Appuyez sur , puis sur Bluetooth, Message multimédia, Gmail, etc. pour partager la photo ou la vidéo.
- Tapez sur  pour revenir à l'appareil photo.

Modes et paramètres

Modes

Glissez à gauche ou à droite pour passer d'un mode à l'autre.

- **AUTO:** Le mode Automatique est le mode par défaut de l'appareil photo.
- **VIDÉO:** Appuyez pour accéder au mode vidéo.
- **PANO:** Appuyez sur cette option pour activer le mode panorama. Appuyez sur le bouton du déclencheur pour commencer à prendre la photo panoramique, puis déplacez le téléphone avec régularité le long de la ligne affichée à l'écran. Une fois tous les espaces remplis, la nouvelle photo sera automatiquement enregistrée. Si les espaces ne sont pas tous remplis, appuyez de nouveau sur le bouton du déclencheur pour enregistrer la photo.
- **Arrêt sur image:** Prenez un certain nombre de photos d'une certaine scène, puis convertissez-les en une vidéo accélérée.
- **TRACE DE LUMIÈRE:** Saisissez les mouvements créatifs de la lumière en utilisant une photographie à longue exposition.

Paramètres

Appuyez sur  pour définir des options supplémentaires:

- **Grandeur de la photo:** Sélectionnez la taille de la photo.
- **Qualité de la vidéo:** Sélectionnez la qualité vidéo.
- **Fonction du bouton de volume:** Personnaliser le bouton Volume sur Obturateur, Zoom ou Volume lors de l'utilisation de l'appareil photo.
- **Stockage:** Choisir entre le téléphone et le stockage sur la carte microSD™ lorsqu'une carte microSD™ est insérée. La valeur par défaut est le stockage du téléphone.

- **Enregistrer les données d'emplacement:** Ajouter des étiquettes aux photos et aux vidéos avec l'emplacement. Cette option est disponible lorsque le service de localisation par GPS est activé.
- **Son du volet:** Activer ou désactiver le bruit d'obturateur lors de la saisie.
- **Réinitialiser les paramètres:** Réinitialiser l'appareil photo à ses paramètres d'usine par défaut.

2.2 Galerie



La galerie sert de lecteur multimédia qui vous permet de regarder des photos et de faire la lecture des vidéos. De plus, le service analyse automatiquement les photos et les regroupe, ce qui permet de retrouver facilement les photos voulues.

Pour visualiser, modifier ou partager les photos/vidéos, tapez sur **Galerie** depuis l'écran d'accueil.

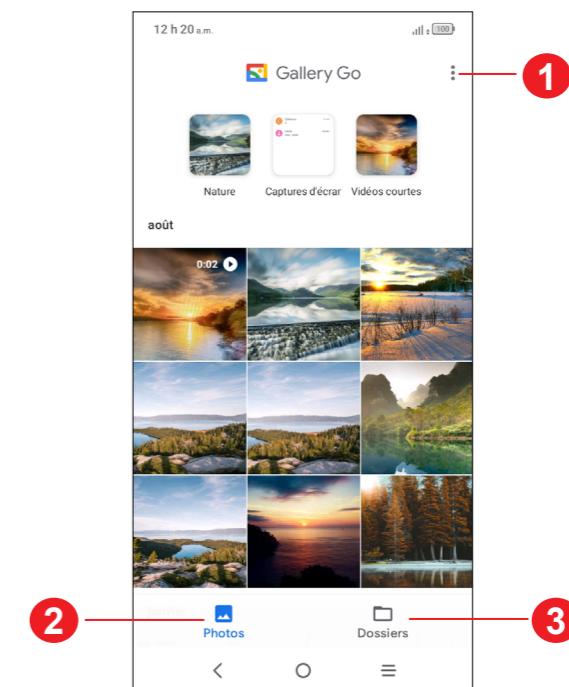



- 1 Appuyez sur cette option pour accéder aux options supplémentaires.
- 2 **Photos**
Affichez les photos/vidéos que vous venez de prendre
- 3 **Dossiers**
Les photos, vidéos, captures d'écran, etc. sont tous automatiquement regroupés dans Dossiers

Travailler avec des photos et des vidéos

Vous pouvez modifier les photos en les faisant pivoter ou en les recadrant, les partager avec des amis, les régler en tant que photo de contact ou comme fond d'écran, etc.

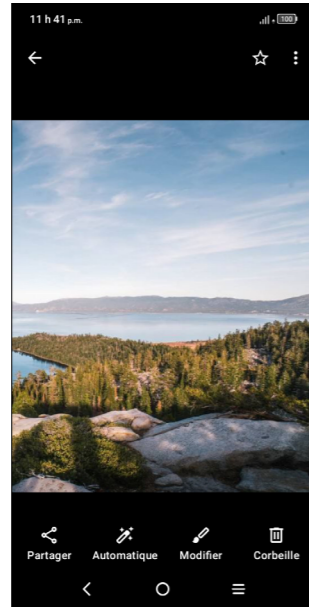
Trouvez la photo sur laquelle vous voulez travailler, puis appuyez sur cette photo dans l'affichage plein écran.



Tapez  sur cette option pour ajouter des filtres à la photo.

Tapez sur  pour partager l'image.

Tapez sur  pour modifier l'image.

Tapez sur  pour supprimer l'image.

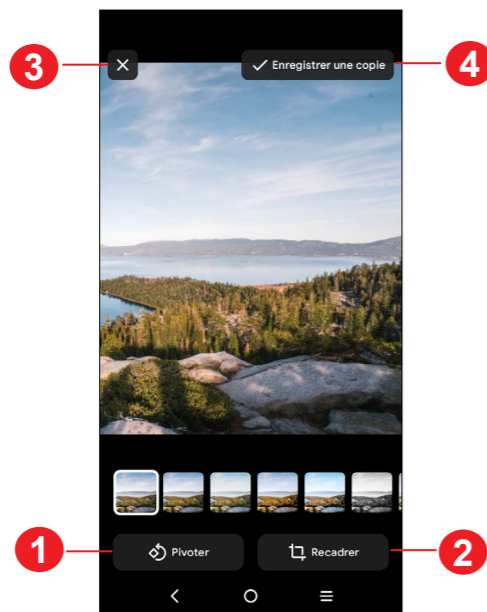

- 1 Faire pivoter
- 2 Recadrer
- 3 Rejeter les modifications
- 4 Sauvegarder les changements

Pour modifier un vidéo

Appuyez sur la vidéo en mode plein écran et appuyez sur .

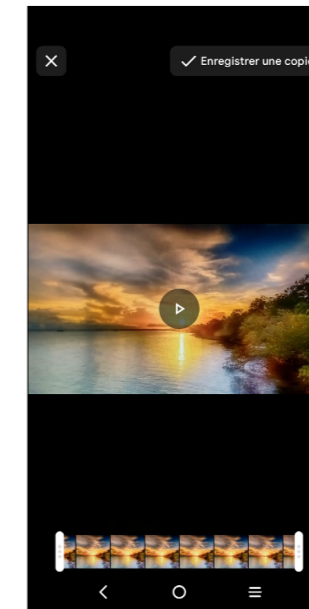

Faites glisser le curseur aux deux extrémités de la zone de recadrage de la vidéo pour sélectionner la partie de la vidéo que vous souhaitez conserver. Appuyez sur  pour avoir un aperçu. Une fois terminé, appuyez sur **Enregistrer la copie**,

Gestion des dossiers

Créez des dossiers pour gérer et visualiser facilement vos photos et vidéos.

- Créer un dossier

Touchez sur **⋮** > **Nouveau dossier** pour créer et nommer un nouveau dossier. Sélectionnez les photos ou les vidéos que vous souhaitez y inclure en appuyant sur **✓** pour les copier ou les déplacer.

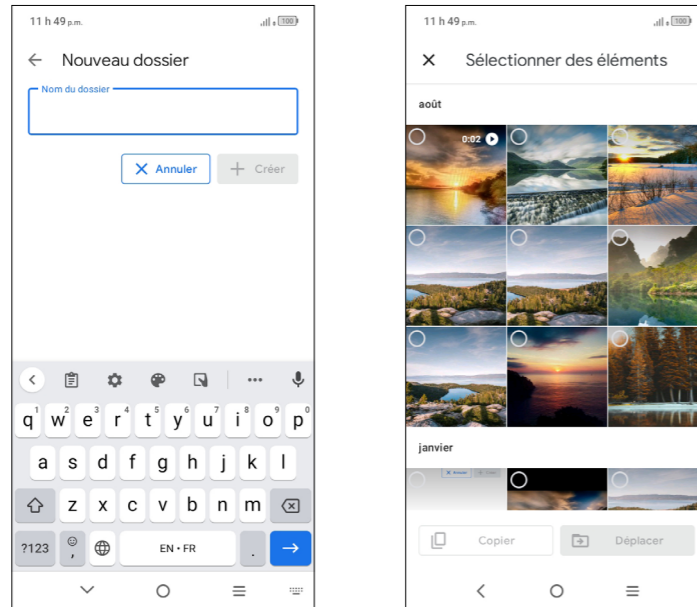

- Déplacer/copier des photos ou des vidéos

Appuyez et maintenez longtemps sur la/les photo(s) ou vidéo(s) que vous souhaitez déplacer/copier, tapez **⋮** > **Déplacer dans le dossier/Copier dans le dossier**, puis sélectionnez le dossier vers lequel vous souhaitez déplacer/copier.

- Supprimer des photos ou des vidéos

Appuyez de manière prolongée sur la ou les photos ou vidéos que vous souhaitez supprimer, appuyez sur **🗑️**.

2.3 Musique.....



Vous pouvez écouter les fichiers de musique stockés sur votre téléphone ou votre carte microSD™.

Pour écouter un fichier de musique, faites glisser à partir de l'écran d'accueil, puis appuyez sur Musique

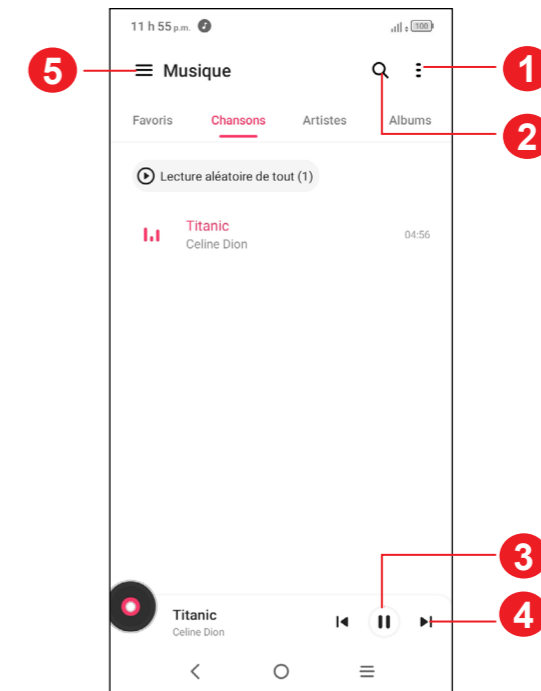

- 1 Plus d'options
- 2 Rechercher une chanson
- 3 Lecture ou pause
- 4 Passez à la lecture du prochain morceau.
- 5 Paramètres de musique

 Lorsque vous écoutez des chansons avec l'application Musique, il est toujours possible d'interrompre la lecture, de la reprendre et de passer à une autre chanson, même si l'écran est verrouillé.

3 Applications et fonctionnalités

3.1 Fonction Téléphone



Faire un appel

Pour faire un appel, appuyez sur dans la zone des favoris.

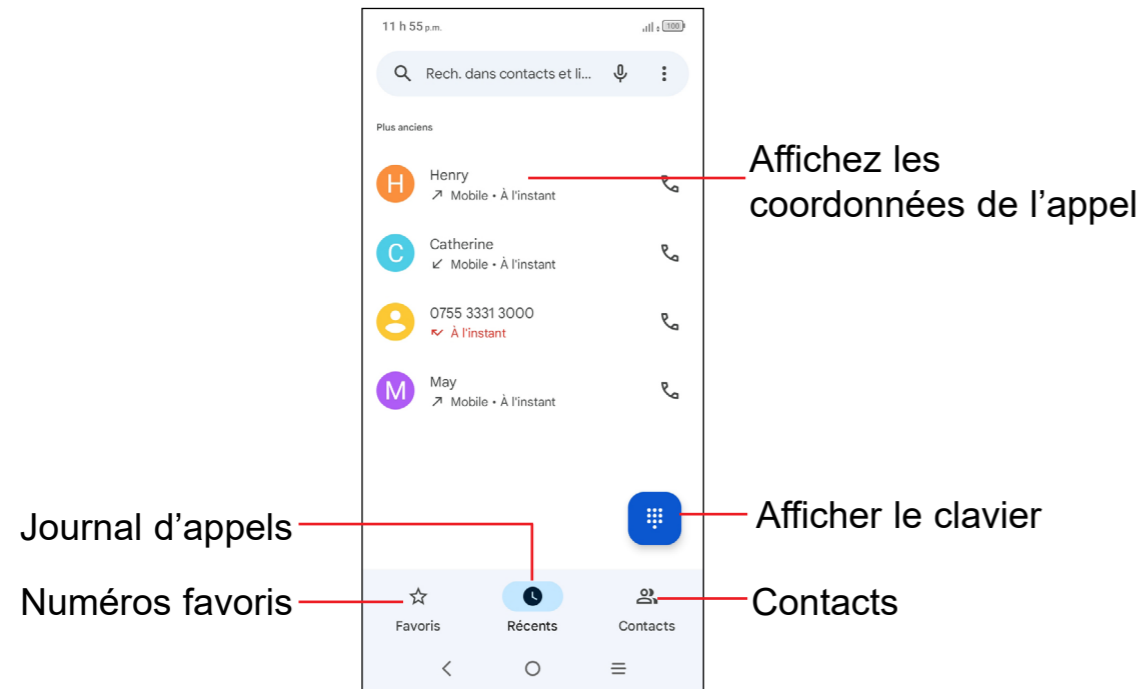

Appuyez de manière prolongée pour accéder à la messagerie vocale.

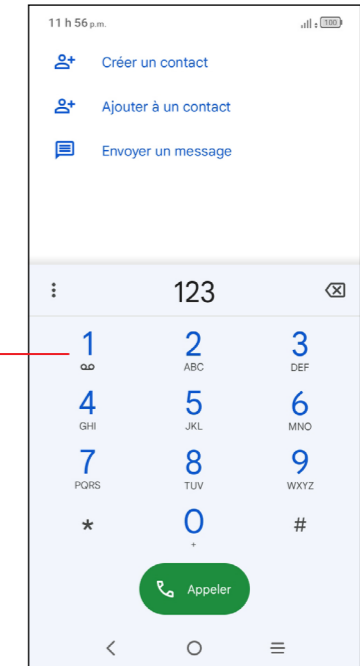

Composez le numéro voulu sur le clavier numérique et appuyez sur pour effectuer l'appel, ou sélectionnez un contact dans **Contacts** ou dans le **Journal d'appels** en glissant les onglets et effectuez l'appel.

Le numéro que vous avez entré peut être enregistré dans les **Contacts** en appuyant **Créer un contact** ou **Ajouter à un contact**.

En cas d'erreur, vous pouvez supprimer les chiffres erronés en appuyant sur .

Pour mettre fin à un appel, appuyez sur .

Appels internationaux

Pour faire un appel international, appuyez de manière prolongée sur pour entrer le caractère +, puis tapez l'indicatif du pays suivi du numéro de téléphone de votre correspondant. Cela fait, appuyez sur .

Appels d'urgence

Si votre téléphone est raccordé à un réseau, composez le numéro d'urgence, puis appuyez sur . Selon votre réseau et votre pays, cela pourrait même fonctionner sans carte SIM et sans avoir à saisir le code NIP de la carte SIM.

Comment accepter ou rejeter un appel entrant

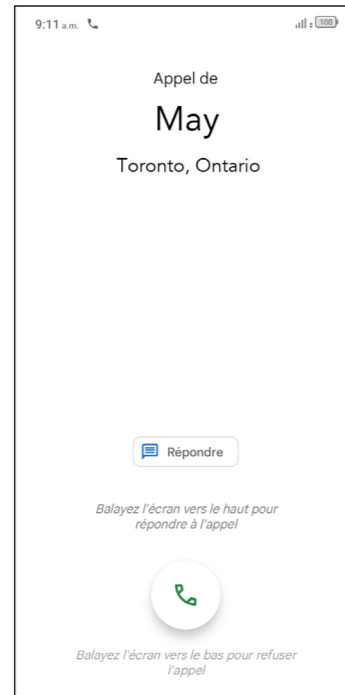

Quand vous recevez un appel:

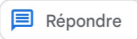
- Balayez vers le haut pour répondre;
- Balayez vers le bas pour rejeter;
- Appuyez sur  pour rejeter l'appel par un message enregistré.

Consultation de la messagerie vocale





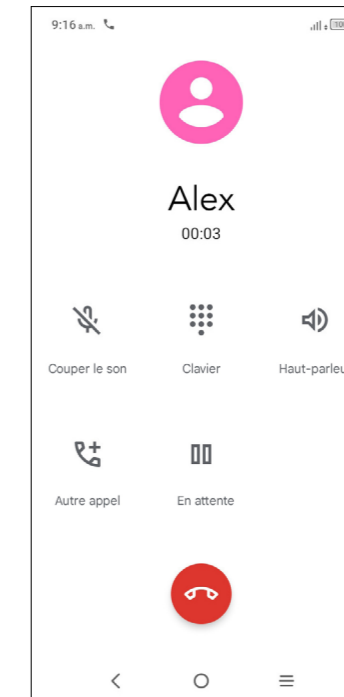

Pour accéder à votre messagerie, appuyez de manière prolongée sur  1.

Quand quelqu'un vous laisse un message vocal, l'icône  apparaît dans la barre d'état. Ouvrez le panneau des notifications et appuyez sur **Nouveau message vocal**.

Fonctions utilisables en cours d'appel

En cours de communication, vous pouvez régler l'intensité sonore en appuyant sur la touche **Volume** dans un sens ou dans l'autre.



-  Mettre fin à l'appel en cours.
-  Pour mettre l'appel en sourdine Appuyez de nouveau sur l'icône pour rétablir le volume normal.
-  Afficher le clavier numérique.
-  Pour brancher le haut-parleur Appuyez de nouveau sur l'icône pour débrancher le haut-parleur.
-  Effectuez un autre appel.
-  Mettez un appel en attente.
-  Pour éviter que vous n'activiez malencontreusement l'écran tactile en cours de communication, l'écran se verrouille automatiquement quand vous approchez le téléphone de votre oreille, et se déverrouille quand vous l'en éloignez.

Appels multiples simultanés





Votre appareil vous permet de traiter plusieurs appels à la fois.

Basculement entre appels

Si vous acceptez deux appels simultanément, tapez sur  pour alterner entre les deux appels. L'appel en cours est mis en attente pendant que vous entrez en communication avec l'autre appelant.

Conférences téléphoniques⁽¹⁾

Marche à suivre:

- Commencez par appeler le premier correspondant.
- Appuyez sur  pour ajouter un appel.
- Composez le numéro d'un deuxième participant à la conférence, puis appuyez sur . Vous pouvez aussi ajouter des participants à partir de la liste **Appels** ou de **Contacts**.
- Appuyez sur  pour lancer la conférence.
- Appuyez sur  pour mettre fin à la conférence et rompre la communication avec tous vos correspondants.

Paramètres d'appel

Appuyez sur  dans l'écran de **Téléphone** puis appuyez sur **Paramètres** pour définir les paramètres de téléphone et de contact.

Journal d'appels

Vous pouvez accéder à l'historique des appels en appuyant sur  à partir de l'écran **Téléphone** pour consulter les appels manqués, les appels sortants et les appels entrants.

Appuyez sur un appel pour obtenir des informations ou pour effectuer d'autres opérations. Vous pouvez lancer un nouvel appel, envoyer un message au contact ou au numéro, ou consulter les informations détaillées de l'appel.

Pour supprimer l'historique des appels d'un contact ou d'un numéro sélectionné, appuyez sur et maintenez le contact et choisissez **Supprimer**.

⁽¹⁾ Ce service n'est pas offert par tous les opérateurs de réseau.

3.2 Contacts



Contacts permet de communiquer en un tournemain avec vos correspondants.

Vous pouvez afficher et créer des contacts sur votre téléphone et synchroniser avec vos contacts Gmail ou avec d'autres applications sur Internet ou votre téléphone.

Consultation de vos contacts

Pour voir vos contacts, faites glisser vers le haut sur l'écran d'accueil, puis appuyez sur .

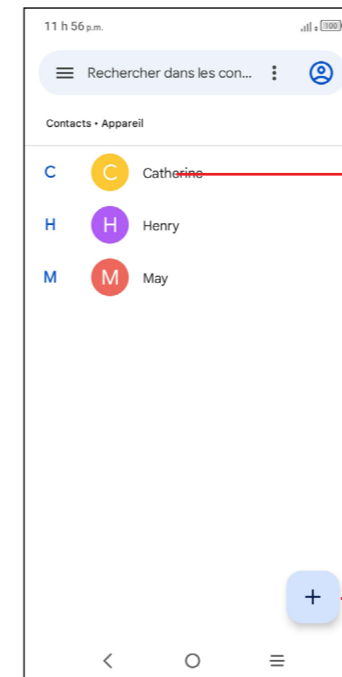

- Appuyez sur cette option pour ouvrir le panneau des Contacts rapides.
- Appuyez de manière prolongée pour partager ou supprimer le contact sélectionné

Ajouter un nouveau contact.



Les contacts supprimés seront également effacés des autres applications sur le Web ou sur votre appareil la prochaine fois que vous synchroniserez ce dernier.

Ajout d'un contact

Appuyez sur dans la liste de contacts pour créer un nouveau contact.

Vous devrez entrer le nom du contact et d'autres éléments d'information. En faisant défiler l'écran verticalement, vous pouvez vous déplacer d'un champ à l'autre.

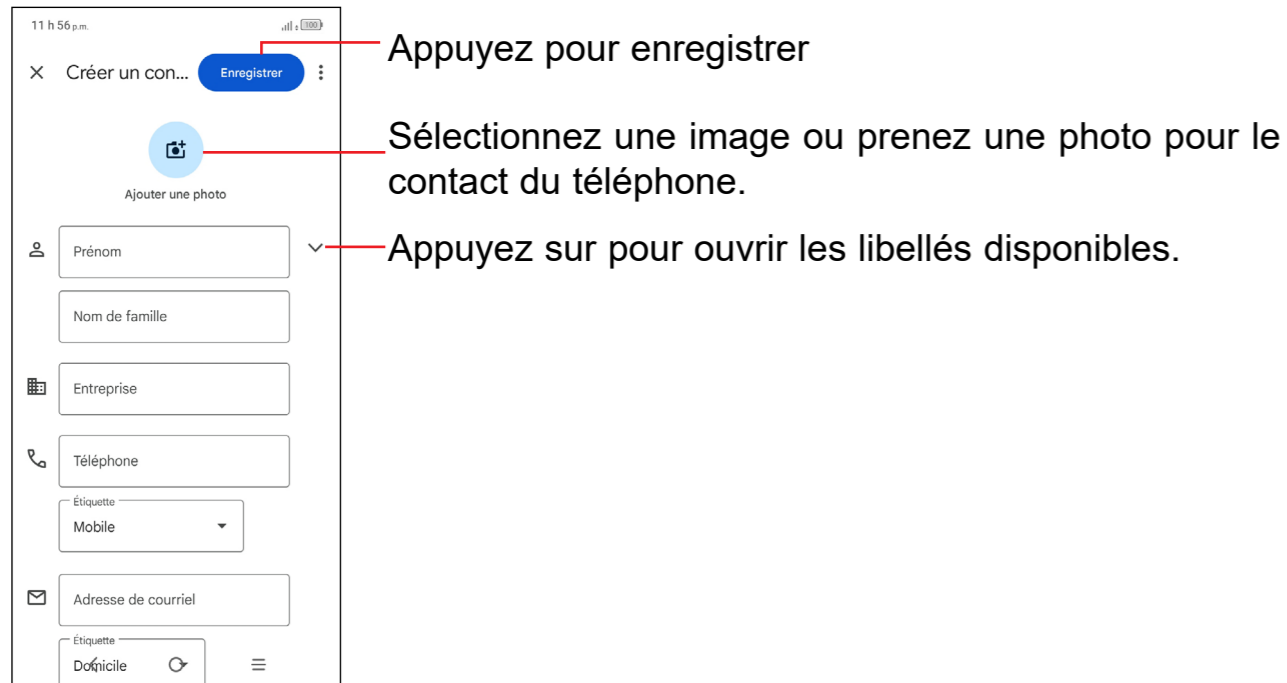

Ajout aux favoris ou retrait des favoris ⁽¹⁾

Pour ajouter un contact aux favoris, appuyez sur un contact pour en afficher les détails, puis sur pour ajouter le contact aux favoris.

Pour supprimer un contact de vos favoris, appuyez sur dans l'écran des détails du contact.

Modification d'un contact

Pour modifier les détails d'un contact, appuyez sur dans l'écran des détails du contact.

Une fois terminé, appuyez sur **Enregistrer**.

⁽¹⁾ Les contacts du téléphone et de Gmail peuvent être ajoutés aux favoris.

Utiliser le panneau de contact rapide

Appuyez sur un contact pour ouvrir le panneau de contact rapide.

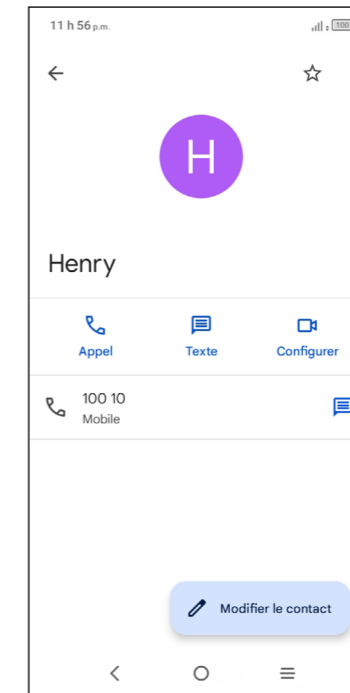

- Appuyez sur ou le numéro pour effectuer un appel.
- Appuyez sur pour envoyer un message.
- Appuyez sur pour passer un appel vidéo.

Les icônes disponibles dans le panneau Contact rapide dépendent des éléments d'information dont vous disposez sur le contact, ainsi que des applications et des comptes présents dans votre téléphone.

Partage des contacts

Vous pouvez partager des contacts avec d'autres personnes en leur envoyant le fichier vCard du contact par Bluetooth, Gmail, etc.

- À partir de l'écran Contacts, appuyez sur et maintenez un contact et appuyez sur .
- Sélectionnez l'application pour effectuer cette action.

Comptes

Vous pouvez synchroniser des contacts, des données ou d'autres éléments d'information dans plusieurs comptes, selon les applications installées sur votre téléphone.

Pour ajouter un compte, tapez sur  dans la liste des contacts, puis sur **Paramètres > Comptes > Ajouter un compte** ou, dans l'écran d'accueil, appuyez sur **Paramètres > Comptes > Ajouter un compte**.

Vous devez sélectionner le type de compte que vous voulez ajouter, comme Google, etc.

Vous devrez peut-être saisir des informations détaillées, comme le nom d'utilisateur, le mot de passe, etc. lors de la création de tout autre compte.

Vous pouvez supprimer un compte et toutes les données correspondantes de votre téléphone. Appuyez sur le compte que vous voulez supprimer, puis sur **Supprimer le compte**, et confirmez.

Synchronisation automatique

Sur l'écran **Comptes**, activez **Synchroniser automatiquement les données** . Lorsque cette option est activée, toutes les modifications apportées au téléphone ou en ligne seront automatiquement synchronisés les uns à les autres.

3.3 Messagerie.....

Écrire un nouveau message

Ce téléphone permet de créer, de modifier et de recevoir des SMS et des MMS.

Pour accéder à la Messagerie, tapez .

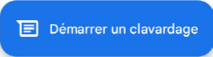
Dans l'écran de la liste des messages, appuyez sur  pour rédiger des messages textes/multimédias.

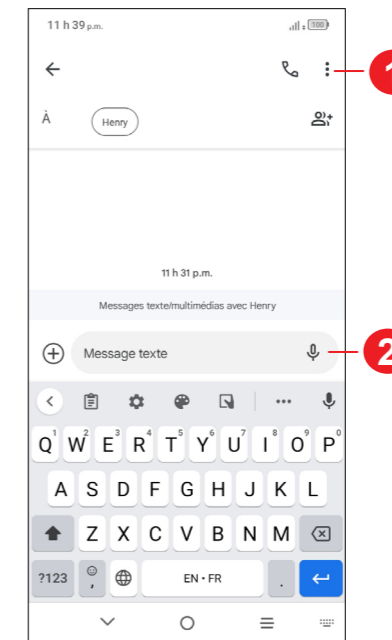

1 Plus d'options

2 Envoyer le message

Envoi d'un message texte

- Pour ajouter des destinataires, entrez un numéro de téléphone portable ou sélectionnez un contact dans la barre **À**.
- Appuyez sur la barre **Envoyer un message** pour commencer la saisie du texte du message.
- Lorsque vous avez terminé, appuyez  sur pour envoyer le message texte.

 Certaines lettres, comme les lettres accentuées, augmenteront également la taille du message texte. Le destinataire pourrait donc recevoir plusieurs messages textes plutôt qu'un.

Envoi d'un message multimédia

Les messages multimédias permettent d'envoyer des clips vidéo, des images, des photos, des animations, des diapositives, des sons et des adresses de courriel à d'autres téléphones mobiles compatibles.

Un message texte (SMS) sera automatiquement converti en message multimédia lorsque vous y joignez des fichiers multimédias (image, vidéo, enregistrement audio, etc.) ou y ajoutez un objet ou des adresses courriel.

- Pour envoyer un message multimédia, saisissez le numéro de téléphone du destinataire dans le champ **À**.
- Écrivez le texte du message dans la barre de **texte**.
- Appuyez sur **+** pour joindre des emojis, une photo, une vidéo, etc.
- Appuyez et maintenez le doigt appuyé **🎤** pour enregistrer de l'audio.
- Lorsque vous avez terminé, appuyez sur **MMS** pour envoyer le message multimédia.

Gestion des messages

À la réception d'un message, l'icône **📧** apparaît dans la Barre d'état pour vous en aviser. Faites glisser la barre d'état vers le bas pour ouvrir le Panneau de notification. Appuyez le nouveau message pour l'ouvrir et le lire. Vous pouvez également lancer l'application **Messages** et appuyer sur le message pour l'ouvrir.

Les messages s'affichent sous forme de conversation.

Appuyez sur un message pour accéder à l'écran de composition des messages:

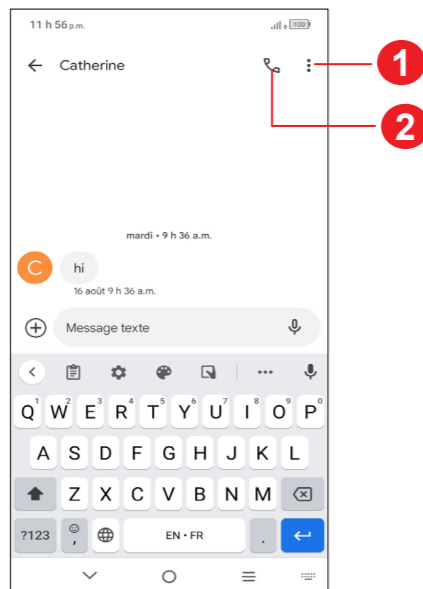

1 Appuyez pour plus d'options

2 Appuyez pour appeler le numéro

Pour régler les paramètres des messages, touchez **⋮** et sélectionnez Paramètres dans l'écran de la liste des messages.

3.4 Agenda



Utilisez le **calendrier** pour prendre en note les réunions importantes, vos rendez-vous, etc.

Pour afficher le calendrier et créer des événements, ouvrez le dossier des applications Google depuis l'écran d'accueil, puis appuyez sur **Calendrier**.

Affichage multimode

Vous pouvez afficher le calendrier en mode **Planification**, **Journée**, **3 jours**, **Semaine** ou **Mois**. Appuyez sur **☰** pour sélectionner.



Créer de nouveaux événements

Vous pouvez ajouter de nouveaux événements depuis n'importe quel affichage du calendrier.

- Appuyez **+**.
- Entrez tous les renseignements nécessaires pour ce nouvel événement. S'il s'agit d'un événement d'une journée complète, activez **Journée entière** **🔘**.
- Invitez des participants à l'événement. Saisissez les adresses de courriel des invités. Les invités recevront par courriel une invitation envoyée par le calendrier.
- Lorsque vous avez terminé, appuyez sur **Enregistrer** dans la partie supérieure de l'écran.

Pour créer rapidement un événement à partir des écrans d'affichage Jour, 3 jours et Semaine, appuyez sur un emplacement vide pour sélectionner une zone cible, puis appuyez sur **+** à nouveau pour créer un nouvel événement.

Supprimer ou modifier un événement

Pour supprimer ou modifier un événement, appuyez sur l'événement pour accéder à ses détails. Appuyez sur  pour modifier l'événement, ou appuyez sur  > **Supprimer**.

Rappel d'événement

Si un rappel a été ajouté à un événement, l'icône d'événement à venir  apparaîtra dans la barre d'état pour indiquer le rappel.

Appuyez et faites glisser la barre d'état vers le bas pour ouvrir le panneau des notifications, puis appuyez sur le nom de l'événement pour voir la liste de notifications du calendrier. Appuyez sur le bouton **Retour** pour conserver les rappels en suspens dans la barre d'état et le panneau des notifications.



3.5 Horloge.....

Votre téléphone mobile comporte une horloge intégrée.

Pour afficher l'heure actuelle, faites glisser l'écran d'accueil vers le haut, puis appuyez sur **Horloge**.

Alarme

À partir de l'écran Horloge, appuyez sur **Alarme** pour entrer.

- Activez  pour mettre en fonction l'alarme.
- Appuyez sur  pour ajouter une nouvelle alarme, et appuyez sur  pour sauvegarder.
- Appuyez sur une alarme existante pour accéder à l'écran de modification des alarmes.
- Appuyez sur **SUPPRIMER** et confirmez pour supprimer l'alarme sélectionnée.

Horloge



Pour afficher la date et l'heure, appuyez sur **Horloge**.

- Appuyez sur  pour ajouter une ville de la liste.

Minuterie

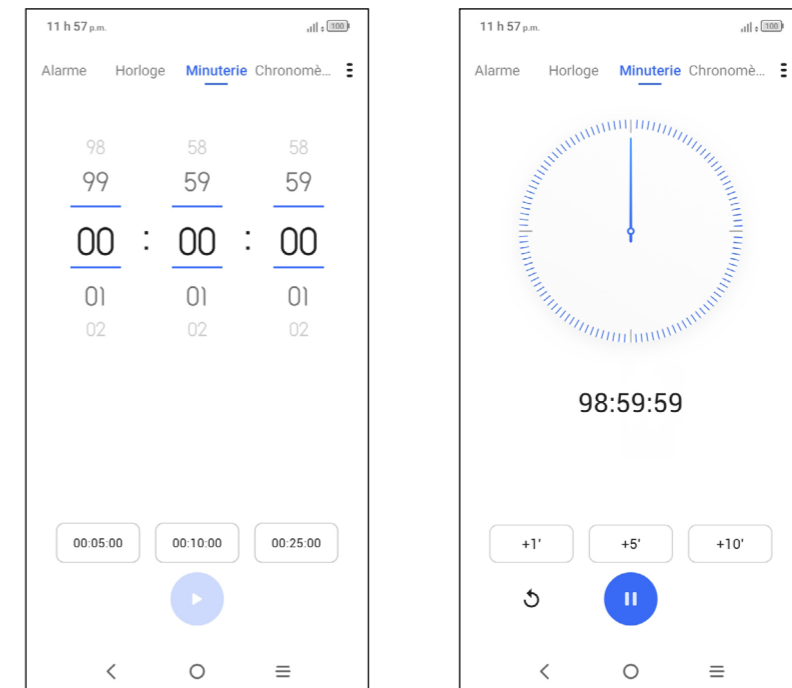
À partir de l'écran Horloge, appuyez sur **Minuterie** pour entrer.





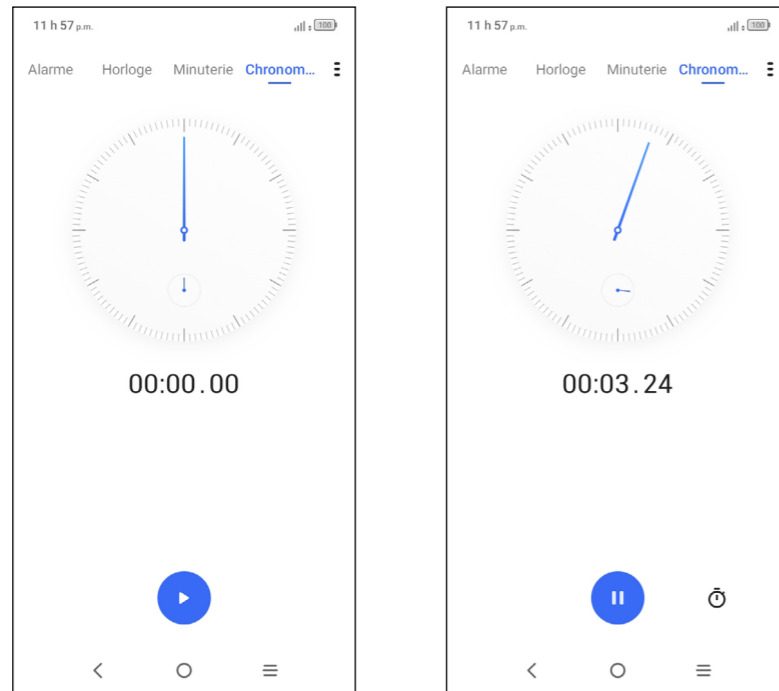

- Appuyez sur l'heure prévue pour démarrer directement le compte à rebours.
- Définissez l'heure. Appuyez sur  pour démarrer le compte à rebours.
- Appuyez sur  pour faire une pause.
- Appuyez sur  pour réinitialiser.

Chronomètre

À partir de l'écran Horloge, appuyez sur **Chronomètre** pour entrer.



- Appuyez sur  pour lancer le chronomètre.
- Appuyez sur  pour faire une pause.
-  pour réinitialiser.
-  à partager.

Réglage des paramètres de l'horloge

Appuyez sur  pour accéder aux paramètres de l'horloge et des alarmes.

3.6 Calculatrice



Pour résoudre des problèmes mathématiques avec la **Calculatrice**, faites glisser votre doigt depuis l'écran d'accueil vers le haut, puis appuyez sur .

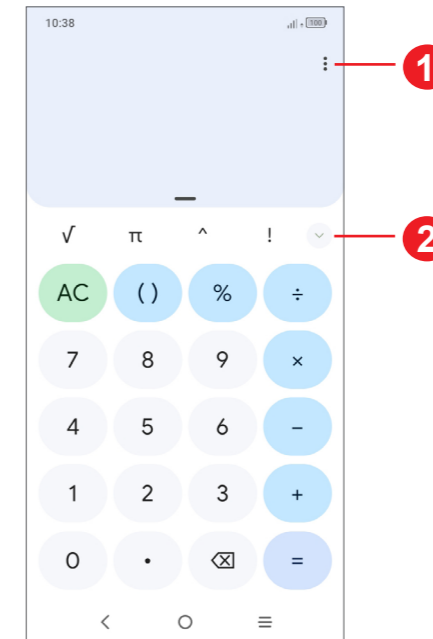

- ① Plus d'options
- ② Tapez pour basculer entre le calcul de base et le calcul scientifique

3.7 Applications TCL

Centre d'assistance



Le centre d'assistance vous aide à en savoir plus sur les FAQ, les instructions d'utilisation, le dépannage, etc. Utilisez-le pour nous faire part de vos commentaires.

3.8 Autres applications ⁽¹⁾

Les applications mentionnées précédemment dans cette section sont préinstallées sur votre téléphone. Pour télécharger et installer d'autres applications tierces, utilisez l'application Google Play Store.

⁽¹⁾ Les applications disponibles varient selon le pays et l'opérateur de réseau.

3.9 Applications Google

Les applications Google sont préinstallées sur votre téléphone pour optimiser l'efficacité de votre travail et vous permettre de mieux profiter de la vie.

Ce manuel présente un survol rapide des différentes applications. Pour une description détaillée des fonctions et des modes d'emploi, reportez-vous aux sites Web pertinents ou aux notes d'introduction fournies par les applications.

Nous vous recommandons de créer un compte Google pour profiter de toutes les fonctions disponibles.

Chrome

Surfez sur le Web en utilisant le navigateur Chrome.

Vos signets, votre historique de navigation et vos paramètres peuvent être synchronisés entre tous les appareils où le navigateur est installé, grâce à votre compte Google.

Gmail

Gmail est le service de courriel Internet de Google. Sa programmation s'effectue lors de la configuration initiale de votre téléphone. Grâce à cette application, vous pouvez envoyer et recevoir des courriels, gérer vos courriels avec des libellés, les archiver, etc. Les courriels peuvent être synchronisés automatiquement à votre compte Gmail.

Maps

Google Maps vous offre de l'imagerie par satellite, des cartes routières, des vues panoramiques des rues sur 360°, des conditions de circulation en temps réel, ainsi que des itinéraires pour les déplacements en voiture, à pied ou par transport public. Cette application vous permet de déterminer votre propre emplacement géographique, de rechercher un lieu et d'obtenir des suggestions d'itinéraires pour vos déplacements.

YouTube

YouTube est une application de partage de vidéos en ligne où l'utilisateur peut téléverser, partager et visionner des vidéos. Le contenu offert inclut des clips vidéos, des vidéos de musique et d'autres types de contenu comme des blogues vidéo, des courts-métrages et des documentaires. Il offre une fonction de diffusion en continu qui vous permet de regarder des vidéos presque immédiatement après avoir commencé à les télécharger sur l'Internet.

Play Store

Cette application est la boutique d'applications officielle pour le système d'exploitation Android; elle permet à l'utilisateur de parcourir et de télécharger les applications et les jeux. Certaines applications sont gratuites, et d'autres sont payantes.

Dans Play Store, recherchez l'application dont vous avez besoin, téléchargez-la, puis suivez le guide pour installer l'application. Vous pouvez aussi désinstaller une application ou la mettre à jour, ainsi que gérer vos téléchargements.

Duo

Une application de conversation vidéo mobile.

Une fois que les numéros de téléphone sont vérifiés, l'utilisateur peut facilement effectuer un appel vidéo avec les contacts de sa liste.



Assistant Google

Maintenez le bouton d'**accueil** enfoncé ou dire, "Bonjour, Google", pour demander rapidement de l'aide, consulter les actualités, passer un appel téléphonique, etc.

Fichiers

Fichiers affiche toutes les données stockées sur le téléphone, y compris la carte microSD™ externe et le stockage interne, telles que les applications, les fichiers multimédias téléchargés depuis Google Play Store, YouTube ou d'autres emplacements; Vidéos, photos ou audios que vous avez capturés; autres données transférées via Bluetooth, câble USB, etc.

4 Paramètres.....

Pour accéder aux **Paramètres**, tapez sur  depuis l'écran d'accueil ou faites glisser vers le haut depuis l'écran d'accueil, puis tapez sur .

Vous pouvez également glisser l'écran de notification vers le bas et appuyer sur  pour accéder aux **Paramètres**.

4.1 Wi-Fi

Vous pouvez vous connecter à l'Internet dès que votre téléphone est à la portée d'un réseau sans fil. Vous pouvez utiliser la technologie Wi-Fi sur ce téléphone, même sans carte SIM insérée.

Activer le Wi-Fi et se connecter à un réseau sans fil

- Tapez sur **Paramètres > Wi-Fi** > appuyez sur  pour activer.
- Une fois activé le Wi-Fi, les réseaux Wi-Fi détectés sont énumérés.
- Sélectionnez un réseau Wi-Fi auquel vous connecter. Si le réseau que vous avez sélectionné est protégé, vous serez invité à saisir un mot de passe ou tout autre paramètre de connexion (vous pouvez communiquer avec l'opérateur de réseau pour plus de détails). Lorsque vous avez terminé, appuyez sur **Se connecter**.

Ajouter un réseau Wi-Fi

Lorsque le Wi-Fi est activé, vous pouvez ajouter de nouveaux réseaux Wi-Fi selon vos préférences.

- Tapez sur **Paramètres > Wi-Fi > Ajouter un réseau**.
- Entrez le nom du réseau et tous les renseignements nécessaires sur le réseau.
- Appuyez sur **CONNECTER**.

Retirer un réseau Wi-Fi

Suivez les étapes ci-dessous pour empêcher les connexions automatiques aux réseaux que vous ne souhaitez plus utiliser.

- Activez le Wi-Fi, si ce n'est pas déjà fait.

- Sur l'écran Wi-Fi, appuyez sur le nom du réseau enregistré.
- Appuyez sur **RETIRER** dans la boîte de dialogue affichée.

4.2 Bluetooth

Bluetooth est une technologie de communication sans fil à courte distance que vous pouvez utiliser pour échanger des données ou pour vous connecter à d'autres appareils Bluetooth servant à divers usages.

Activer Bluetooth

- Tapez sur **Paramètres > Bluetooth** > tapez  sur pour l'activer.

Le nom de votre appareil et de tous les autres appareils accessibles s'affichent à l'écran.

Pour renommer votre appareil

- Appuyez sur **Paramètres > Bluetooth**.
- Appuyez **Nom de l'appareil**.
- Saisissez un nom et appuyez sur **RENOMMER** pour confirmer.

Associer ou connecter votre téléphone à un appareil Bluetooth

Pour échanger des données avec un autre appareil, vous devez activer Bluetooth et associer votre téléphone avec l'appareil Bluetooth désiré.

- Appuyez sur **Paramètres > Bluetooth > + Associer un nouvel appareil**.
- Dans la liste, sélectionnez l'appareil Bluetooth avec lequel vous voulez jumeler votre téléphone.
- Dans la boîte de dialogue qui s'affiche, appuyez sur **JUMELER** pour confirmer.
- Si le jumelage réussit, votre téléphone est connecté à l'appareil.

Dissocier un appareil Bluetooth

- Appuyez sur  à côté de l'appareil à dissocier
- Appuyez sur **RETIRER** pour confirmer.

4.3 Carte SIM et réseau cellulaire

Réseau mobile

Dans ce menu, vous pouvez activer l'itinérance des données, définissez votre type de réseau préféré, vérifiez la connexion réseau que vous utilisez ou créez un nouveau point d'accès, etc.

Utilisation de données

La première fois que vous allumez votre téléphone avec une carte SIM insérée, celle-ci configure automatiquement votre service réseau, à savoir: 2G, 3G, 4G⁽¹⁾.

Économiseur de données

En activant l'Économiseur de données, vous pouvez réduire l'utilisation des données en empêchant certaines applications d'envoyer ou de recevoir des données en arrière-plan.

Données cellulaires

Si le réseau n'est pas connecté, vous pouvez activer les données cellulaires dans **Paramètres > Carte SIM et réseau cellulaire > Utilisation des données**.

Si vous n'avez pas besoin de transmettre des données par le réseau cellulaire, désactivez l'option **Données cellulaires** pour éviter des frais importants pouvant découler de l'utilisation des données sur les réseaux locaux des fournisseurs de service sans fil, tout particulièrement si vous n'avez pas choisi un forfait avec données.



Cette utilisation de données est mesurée par votre téléphone. Il se pourrait que votre fournisseur de services la calcule différemment.

Utilisation des données de l'application

Appuyez sur  pour vérifier l'utilisation des données de chaque application.



La comptabilisation des données du transporteur peut différer de celle du dispositif.

Cycle de facturation

Appuyez sur  pour définir le cycle d'utilisation des données cellulaires.

⁽¹⁾ La disponibilité du réseau dépend de votre opérateur cellulaire.

Utilisation de données Wi-Fi

Appuyez sur  pour vérifier l'utilisation des données Wi-Fi.

Restrictions de réseau

Vous pouvez définir des réseaux Wi-Fi avec compteur.

Les réseaux à compteur sont traités comme des réseaux cellulaires lorsque les données de fond sont limitées. Les applications peuvent vous mettre en garde contre l'utilisation de ces réseaux pour les gros téléchargements.

Mode Avion

Activez le **mode Avion** pour désactiver simultanément toutes les connexions sans fil, y compris les connexions Wi-Fi, Bluetooth et autres.

Partage de connexion

Pour partager la connexion de données de votre téléphone via Wi-Fi, Bluetooth, USB et modem Ethernet, ou en tant que point d'accès mobile, accédez à **Paramètres > Carte SIM et réseau cellulaire > Partage de connexion** pour activer ces fonctions.

Renommer ou sécuriser le point d'accès mobile

Lorsque la fonction Point d'accès Wi-Fi mobile est activée, vous pouvez renommer le réseau Wi-Fi (SSID) de votre téléphone et sécuriser le réseau Wi-Fi.

- Tapez sur **Paramètres > Carte SIM et réseau cellulaire > Partage de connexion > Point d'accès mobile**.
- Appuyez sur **Nom du point d'accès** pour renommer le SSID du réseau et tapez **Mot de passe du point d'accès mobile** ou définir la sécurité de votre réseau.
- Appuyez **OK**.



L'utilisation des fonctions ci-dessus peut entraîner la facturation de coûts supplémentaires par votre opérateur de réseau. Des frais supplémentaires peuvent également être facturés en itinérance.

DNS privé

Appuyez sur  pour sélectionner le mode DNS privé.

4.4 Des appareils connectés.

VPN (RPV)

Les réseaux privés virtuels (RPV) vous permettent de vous connecter aux ressources d'un réseau local sécurisé depuis un emplacement situé à l'extérieur de ce réseau. Ils sont habituellement mis en place par des entreprises, des écoles et d'autres institutions, afin que leurs utilisateurs puissent accéder aux ressources du réseau local lorsqu'ils ne sont pas branchés directement à ce réseau ou lorsqu'ils sont connectés à un réseau sans fil.

Ajouter un RPV

- Appuyez sur **Paramètres > Appareils connectés > RPV**, puis sur .
- Dans l'écran qui s'affiche, suivez les instructions de votre administrateur réseau pour configurer les paramètres du RPV.
- Appuyez sur **ENREGISTRER**.

Le RPV est ajouté à la liste de l'écran des paramètres de RPV.

Établir ou interrompre une connexion avec un RPV ou provenant d'un RPV.

Pour se connecter à un RPV:

- Appuyez sur **Paramètres > Appareils connectés > RPV**.
- Les RPV que vous avez ajoutés sont affichés. Appuyez sur le RPV avec lequel vous voulez établir une connexion.
- Dans la boîte de dialogue qui s'affiche, saisissez les coordonnées requises et appuyez sur **SE CONNECTER**.

Pour se déconnecter d'un RPV:

- Appuyez sur le RPV dont vous voulez vous déconnecter. Dans la boîte de dialogue qui s'affiche, appuyez sur **DÉCONNECTER**.

Modifier ou supprimer un RPV

Pour modifier un RPV:

- Appuyez sur **Paramètres > Appareils connectés > RPV**.
- Les RPV que vous avez ajoutés sont affichés. Appuyez sur l'icône  à côté du nom du RPV à modifier.
- Lorsque vous avez terminé les modifications, appuyez sur **ENREGISTRER**.

Supprimer un RPV:

- Appuyez sur l'icône  à côté du RPV sélectionné, puis appuyez sur **RETIRER** pour le supprimer.

Connexion USB

Avec un câble USB, vous pouvez charger votre appareil, transférer des fichiers ou des photos (MTP/PTP) entre votre téléphone et un ordinateur.

Pour connecter votre téléphone à un ordinateur

- Utilisez le câble USB fourni avec votre téléphone pour le brancher à un port USB de l'ordinateur. Vous recevez une notification indiquant que le câble USB est branché.
- Ouvrez le panneau de notification et choisissez la façon dont vous souhaitez transférer les fichiers ou appuyez sur **Paramètres > Appareils connectés > Connexion USB** pour sélectionner. Par défaut, l'option **Charger l'appareil** est sélectionnée.



Avant d'utiliser MTP, assurez-vous que le pilote (Windows Media Player 11 ou version supérieure) a été installé.

Impression

Appuyez sur **Impression** pour activer les Services d'impression. Vous pouvez sélectionner votre **Service d'impression par défaut**.

Partage à proximité

Cette fonction vous permet de partager les fichiers de votre appareil avec des appareils situés à proximité. Vous pouvez choisir de limiter votre visibilité aux contacts stockés sur votre appareil, ou de l'ouvrir à tout appareil à proximité. Appuyez sur  pour l'activer.

Avant d'utiliser Nearby Share, veuillez vous assurer que:

- Au moins un compte (Google, Yahoo, Exchange, etc.) est lié à votre appareil et connecté.
- Paramètres Bluetooth et de localisation sont activés.
- Un point d'accès Wi-Fi temporaire est activé pour partager des fichiers.

4.5 Écran d'accueil et écran de verrouillage

Ce menu vous permet de configurer vos applications domestiques, de choisir vos fonds d'écran et vos thèmes préférés, etc.

4.6 Écran

Niveau de luminosité

Réglez la luminosité de l'écran manuellement.

Mode sombre

L'espace vide sur l'écran deviendra noir dans ce mode, ce qui facilitera la visualisation de votre écran ou la lecture dans des conditions de faible éclairage.

Mode confort oculaire

Le mode **Confort oculaire** permet de réduire efficacement le rayonnement de la lumière bleue et d'ajuster la température de couleur pour soulager la fatigue oculaire. Vous pouvez également créer un horaire personnalisé pour l'activer.

Mode lecture

Activez le mode lecture pour que l'écran affiche des couleurs plus chaudes afin de réduire la quantité de lumière.

Mise en veille de l'écran

Définissez le délai d'expiration de l'écran.

Taille de la police

Faites glisser pour réduire ou agrandir le texte à l'écran.

Écran à rotation automatique

Sélectionnez si l'écran pivote automatiquement ou non.

Barre d'état

Grâce à ce menu, vous pouvez afficher ou masquer la vitesse du réseau, définir le style de la barre d'état, activer les dossiers de notification et modifier l'affichage du pourcentage de la batterie.

Plus de paramètres d'affichage

Économiseur d'écran

Définir l'économiseur d'écran actuel sur Couleurs, ainsi que le moment de démarrer l'économiseur d'écran.

Applications pleins écrans

La plupart des applications installées sur le téléphone s'adapteront automatiquement à l'affichage plein écran sans avoir à les paramétrer manuellement.

Pour les applications qui ne s'adaptent pas automatiquement à l'affichage plein écran, vous pouvez aller dans **Paramètres > Affichage > Plus de paramètres d'affichage > Applications plein écran** à définir.

4.7 Son et vibration

Utilisez les paramètres son et vibration pour configurer bon nombre d'aspects des sonneries utilisées pour les appels, la musique, ainsi que d'autres paramètres.

Mode de glissement

Appuyez sur  pour activer ou désactiver le mode silencieux.

Sonnerie et vibration du téléphone

Réglez la sonnerie de votre appel entrant, activez/désactivez également le vibreur pour les appels ou optez pour que le téléphone vibre uniquement.

Sonnerie de notification

Régler la sonnerie par défaut pour les notifications.

Sonnerie d'alarme

Réglez votre sonnerie d'alarme.

Ne pas déranger

Si vous ne voulez pas être dérangé par votre téléphone ou vos sonneries d'informations pendant le travail ou le repos, vous pouvez définir le mode **Ne pas déranger**.

Faites glisser deux fois la barre d'état vers le bas pour accéder au panneau Paramètres rapides et appuyez sur  pour activer Ne pas déranger.

Plus de paramètres sonores

Définissez les tonalités du clavier, les sons de verrouillage de l'écran, les sons tactiles, le vibreur au toucher, les alertes d'urgence.

4.8 Notifications

Le menu **Notifications** vous permet de configurer le blocage des notifications de cette application, de masquer le contenu sensible, etc.

4.9 Bouton et gestes

Navigation du système

Sélectionnez votre navigation préférée et la disposition des boutons (à utiliser uniquement pour la navigation par boutons).

Gestes

Réglez **Flip en sourdine** pour couper les sons et stopper les vibrations des appels entrants ou mettre l'alarme en veille.

Touche Marche-arrêt

Activer/désactiver les fonctions de raccourcis rapides concernant la touche Marche/Arrêt, ainsi que le menu de la touche Marche/Arrêt.

4.10 Smart Manager

Smart Manager garantit que votre téléphone fonctionne au mieux de sa forme en analysant et en optimisant automatiquement l'utilisation des données pour préserver les niveaux de batterie, gérer le stockage et protéger contre les menaces de sécurité.

Vous pouvez également effectuer certains réglages manuels pour une optimisation supplémentaire.

4.11 Sécurité et biométrie

Verrouillage de l'écran

Sélectionnez une méthode telle que **Glisser**, **Schéma**, **NIP** ou **Mot de passe** pour déverrouiller l'écran.

Déverrouillage par reconnaissance faciale

La reconnaissance faciale vous permet de déverrouiller votre appareil avec vos données faciales. Réglez-le selon les étapes à l'écran.

Assurez-vous que vous êtes face à l'écran du téléphone lorsque vous utilisez la reconnaissance faciale.

REMARQUE: Une autre méthode de verrouillage d'écran doit être activée avant de configurer le déverrouillage du visage.

Smart Lock

Si la méthode de verrouillage de l'écran est activée, votre téléphone détectera s'il est en sécurité avec vous, par exemple dans votre poche ou à votre domicile.

Autres

Vous pouvez également définir l'**assistance rapide**, les **applications d'administration du dispositif**, le **cryptage** et les **informations d'identification**, etc.

4.12 Emplacement

Permettre une application à accéder à l'emplacement de votre appareil. Vous pouvez définir l'autorisation d'accès continu ou uniquement lorsque l'application est en cours d'utilisation.

4.13 Protection de la vie privée

Pour protéger votre vie privée, vous pouvez configurer une application pour autoriser ou interdire l'accès à votre emplacement, SMS, téléphone, etc. Aussi, que vous souhaitiez afficher ou non les mots de passe, choisissez les activités et les informations que vous souhaitez que Google enregistre.

4.14 Applications

Afficher les détails des applications installées sur votre téléphone, pour gérer leur utilisation de données ou les forcer à arrêter.

Dans le menu des **Permissions** d'une application, vous pouvez donner les permissions pour l'application, comme de permettre à l'application d'accéder à vos fonctions **Appareil photo**, **Contacts**, **Emplacement**, etc.

4.15 Stockage

Accédez à **Paramètres** > **Stockage** pour vérifier l'utilisation de l'espace de stockage et libérez plus si nécessaire.

4.16 Comptes

Ajouter, supprimer et gérer vos courriels et autres comptes pris en charge. Vous pouvez également utiliser ces paramètres pour contrôler les options sur la façon dont toutes les applications envoient, reçoivent et synchronisent les données; c'est-à-dire si cela est fait automatiquement, selon un calendrier pour chaque application, ou pas du tout.

Appuyez sur **Ajouter un compte** pour ajouter un compte pour l'application sélectionnée.

4.17 Bien-être numérique et contrôles parentaux

Dans ce menu, vous pouvez trouver combien de temps vous avez passé sur le téléphone et même sur chaque application. Vous pouvez personnaliser la limite de temps d'utilisation du téléphone pour assurer une vie saine et équilibrée.

De plus, les parents peuvent limiter le temps d'utilisation de leurs enfants pour gérer leurs habitudes de navigation.

4.18 Google

Configurer les paramètres de votre compte et de vos services Google.

4.19 Accessibilité

Utilisez les paramètres d'accessibilité pour configurer les plugiciels d'accessibilité que vous avez installés sur votre téléphone.

4.20 Système

À propos du téléphone

Consultez les informations de base concernant votre téléphone, telles que le nom du modèle, l'unité centrale, l'appareil photo, la résolution, etc.

Vous pouvez également consulter les informations légales, le numéro de build, le statut et d'autres spécifications.

Mise à jour système

Si vous souhaitez mettre à jour le système, appuyez sur **CHECK FOR UPDATES** (reportez-vous à "**5 FOTA upgrade**").

Paramètres de langue et clavier

Configurer les paramètres de langue, le clavier intégré, les paramètres de saisie vocale, la vitesse du pointeur, etc.

Date et heure

Utilisez les paramètres de date et heure pour indiquer votre mode préféré d'affichage de la date et de l'heure.

Sauvegarde

Activez  pour sauvegarder les paramètres de votre téléphone et autres données de vos applications sur les serveurs Google. Si vous remplacez votre téléphone, les paramètres et les données que vous avez sauvegardées seront restaurés sur votre nouvel appareil lorsque vous ouvrirez une session dans votre compte Google.

Réinitialiser

Réinitialiser tous les paramètres réseau et les préférences de l'application, vous ne perdrez pas vos données avec ces paramètres.

Si la **réinitialisation d'usine de toutes les données** est sélectionnée, toutes les données de la mémoire interne de votre téléphone seront effacées, veuillez sauvegarder vos données avant la réinitialisation.

Règlements et sécurité

Afficher les informations sur **le produit telles que le modèle du produit, le nom du fabricant, IMEI, la référence CU, l'ID de déclaration Bluetooth**, etc.

Programme d'amélioration de l'expérience utilisateur

Rejoindre le programme d'amélioration de l'expérience utilisateur afin que nous puissions continuer à améliorer la conception de nos produits et l'expérience utilisateur globale.

5 Mise à jour sans fil

Utilisez l'outil de mise à jour sans fil pour mettre à jour le logiciel de votre téléphone.

Pour accéder aux mises à jour, dans la liste des applications, appuyez sur **Paramètres > Système > Mise à jour système**. Vous devez activer la connexion de données ou Wi-Fi avant de rechercher des mises à jour.

Lorsque le Wi-Fi est activé, le système est capable de découvrir si une nouvelle version de micrologiciel est disponible et, si c'est le cas, de commencer à la télécharger automatiquement. Une fois terminé, une fenêtre de dialogue vous donnera la possibilité de mettre à jour votre téléphone maintenant ou plus tard.

Si **Paramètres > Système > Mise à jour du système >  > Paramètres de mise à jour > Mettre à jour automatiquement** est désactivé, une boîte de dialogue contextuelle vous demandera si vous souhaitez télécharger une nouvelle version du micrologiciel que le téléphone a découverte ou si vous souhaitez l'ignorer.

Si vous ne disposez que d'une connexion au réseau cellulaire, vous ne recevrez qu'une notification qui apparaîtra dans la barre d'état.

6 Dépannage

Avant de communiquer avec le centre de service, voici certaines consignes qui vous aideront lors du dépannage.

- Pour un fonctionnement optimal, rechargez la batterie complètement.
- Pour améliorer la performance de votre téléphone, retirez les fichiers ou applications non nécessaires de votre téléphone.
- Mettez à jour le logiciel de votre téléphone via **Paramètres > Système > Mises à jour système**.
- Réinitialisez votre téléphone via **Paramètres > Système > Réinitialisation > Réinitialisation des données d'usine**. Vous pouvez aussi maintenir enfoncées les touches **Marche-Arrêt** et **Volume (+)** en même temps lorsque votre téléphone est éteint. Relâchez la touche marche/arrêt lorsque l'appareil vibre, puis sélectionnez **Effacer les données/réinitialisation d'usine > Réinitialisation des données d'usine** pour réinitialiser. Toutes les données de votre téléphone seront définitivement perdues. Il est fortement recommandé de sauvegarder complètement les données avant de réinitialiser votre téléphone.

Procédez aux vérifications suivantes:

Mon téléphone ne s'allume pas, ou se fige

- Si vous ne pouvez pas allumer le téléphone, chargez-le pendant au moins 20 minutes pour que le niveau de charge de la batterie soit suffisant. Allumez-le de nouveau par la suite.
- Si votre téléphone tombe dans une boucle au moment de l'allumer ou de l'éteindre et que vous ne pouvez pas accéder à l'interface utilisateur, appuyez longuement la touche **Marche-Arrêt** pour le réinitialiser. Cette opération permet d'éliminer les problèmes de démarrage anormal du système d'exploitation causés par des applications tierces.
- Si aucune des méthodes n'est efficace, réinitialisez le téléphone en appuyant simultanément sur la touche **Marche/Arrêt** et la touche **d'augmentation du volume**. Relâchez la touche marche/arrêt lorsque l'appareil vibre, puis sélectionnez **Effacer les données/réinitialisation d'usine > Réinitialisation des données d'usine** pour réinitialiser.

Mon téléphone ne répond pas depuis quelques minutes

- Si votre téléphone ne répond pas, éteignez-le en appuyant et en maintenant la touche **Alimentation** jusqu'à ce qu'il s'éteigne puis rallumez-le par la suite.

- Si votre téléphone ne fonctionne toujours pas, réinitialisez-le.

Mon téléphone s'éteint tout seul

- Veuillez vous assurer que votre écran est verrouillé lorsque vous n'utilisez pas votre téléphone et que la touche **Marche-Arrêt** n'est pas activée accidentellement lors du déverrouillage de l'écran.
- Vérifiez le niveau de charge de la batterie.
- Si votre téléphone ne fonctionne toujours pas, réinitialisez le téléphone ou mettez à jour le logiciel.

Mon téléphone ne se charge pas correctement

- Assurez-vous que vous utilisez le chargeur TCL fourni avec votre téléphone.
- Assurez-vous que la batterie n'est pas complètement déchargée; si la batterie est restée déchargée pendant une période prolongée, 20 minutes peuvent s'écouler avant que l'indicateur de charge de la batterie s'affiche à l'écran.
- Assurez-vous que la recharge a lieu dans des conditions ambiantes normales, soit entre 0 °C (32 °F) à 40 °C (104 °F).
- Vérifiez la compatibilité des prises de courant à l'étranger.

Mon téléphone ne parvient pas à se connecter à un réseau ou le message « Aucun service » s'affiche

- Essayez de vous connecter au réseau en vous déplaçant à un autre endroit physique.
- Vérifiez la couverture du réseau auprès de votre opérateur de réseau.
- Vérifiez la validité de votre carte SIM auprès de votre opérateur de réseau.
- Essayez de vous connecter ultérieurement si le réseau est saturé.

Mon téléphone ne parvient pas à se connecter à Internet

- Vérifiez que le service d'accès à Internet associé à votre carte SIM est disponible.
- Vérifiez les paramètres de connexion Internet de votre téléphone.
- Assurez-vous que vous vous trouvez dans un endroit couvert par le réseau.
- Essayez de vous connecter ultérieurement ou d'un autre endroit.

Carte SIM non valide

- Assurez-vous que la carte SIM a été insérée correctement.
- Assurez-vous que la puce de votre carte SIM n'est pas endommagée.
- Vérifiez que le service associé à votre carte SIM est disponible.

Mon téléphone ne peut pas effectuer des appels

- Vérifiez que vous avez composé un numéro valide et que vous avez tapé .
- Pour les appels internationaux, vérifiez les indicatifs de pays/régionaux.
- Vérifiez que votre téléphone est connecté à un réseau, et que celui-ci n'est pas saturé ou indisponible.
- Vérifiez l'état de votre abonnement auprès de votre opérateur de réseau (crédit, validité de la carte SIM, etc.)
- Vérifiez que vous n'avez pas bloqué les appels sortants.
- Assurez-vous que votre téléphone n'est pas en mode Avion.

Mon téléphone ne peut pas recevoir des appels entrants

- Vérifiez que votre téléphone est sous tension et connecté à un réseau (assurez-vous que le réseau n'est pas saturé ou indisponible).
- Vérifiez l'état de votre abonnement auprès de votre opérateur de réseau (crédit, validité de la carte SIM, etc.)
- Assurez-vous de ne pas avoir transféré les appels entrants.
- Vérifiez que vous n'avez pas bloqué certains appels.
- Assurez-vous que votre téléphone n'est pas en mode Avion.

Le nom ou le numéro de mon interlocuteur n'apparaît pas lors de la réception d'un appel

- Vérifiez que vous avez souscrit à ce service auprès de votre opérateur de réseau.
- Votre correspondant a probablement masqué son nom ou son numéro.

Je ne trouve pas mes contacts

- Vérifiez si votre carte SIM est brisée.
- Vérifiez si votre carte SIM est correctement insérée.

La qualité sonore des appels n'est pas optimale

- En cours de communication, réglez le volume en appuyant sur la touche **Volume**.
- Vérifiez la qualité de la réception des signaux du réseau. Déplacez-vous vers un emplacement offrant une meilleure qualité de réception.
- Assurez-vous que le récepteur, le connecteur et le haut-parleur de votre téléphone sont propres.

Je ne peux pas utiliser les fonctions décrites dans le manuel

- Vérifiez que ce service est inclus dans votre abonnement auprès de votre opérateur de réseau.
- Assurez-vous que cette fonction ne nécessite pas un accessoire TCL.

Aucun numéro n'est composé lorsque je sélectionne un numéro dans mes contacts

- Assurez-vous d'avoir correctement enregistré ce numéro dans vos contacts.
- Vérifiez que vous avez sélectionné le code du pays lorsque vous tentez de communiquer avec un numéro international.

Je ne peux pas ajouter un contact

- Assurez-vous que le répertoire de votre carte SIM n'est pas plein; supprimez ou enregistrez des contacts dans le répertoire du téléphone.

Mes correspondants ne peuvent pas laisser des messages sur mon répondeur

- Contactez votre opérateur réseau pour vérifier la disponibilité du service.

Je n'arrive pas à communiquer avec ma messagerie vocale

- Vérifiez que le numéro d'accès à la messagerie vocale de votre opérateur de réseau est bien enregistré sous « Numéro de messagerie vocale ».
- Essayez plus tard si le réseau est occupé.

Je ne peux ni envoyer ni recevoir des MMS

- Vérifiez la mémoire de votre téléphone, qui pourrait être saturée.
- Vérifiez la disponibilité de ce service ainsi que les paramètres des MMS auprès de votre fournisseur de réseau.
- Vérifiez le numéro du centre de serveur ou votre profil MMS auprès de votre opérateur de réseau.

- Le centre serveur est peut-être saturé. Réessayez plus tard.

NIP de la carte SIM verrouillée

- Communiquez avec votre fournisseur de réseau pour obtenir la clé personnelle de déverrouillage (CPD ou PUK).

Je ne parviens pas à connecter mon téléphone à mon ordinateur

- Vérifiez si le port USB est brisé. S'il ne fonctionne pas, essayez un autre port USB de votre ordinateur.
- Veillez à ce que le pilote USB soit installé correctement.
- Si vous utilisez un système Windows, assurez-vous qu'il supporte le mode MTP. Si vous utilisez un Mac, installez « Android File Transfer » à partir du site www.android.com/filetransfer/.

Je ne peux pas télécharger de nouveaux fichiers

- Assurez-vous que votre téléphone dispose d'un espace mémoire suffisant pour votre téléchargement.
- Sélectionnez la microSD™ comme emplacement de stockage de vos fichiers téléchargés.
- Vérifiez l'état de votre abonnement auprès de votre opérateur de réseau.

Le téléphone n'est pas détecté par d'autres appareils Bluetooth

- Assurez-vous que la fonction Bluetooth est activée et que votre téléphone peut être vu par d'autres utilisateurs.
- Assurez-vous que la distance entre les deux téléphones correspond à la portée de détection Bluetooth.

La batterie s'épuise trop rapidement

- Veillez à respecter la durée de recharge complète (minimum de 150 minutes).
- Après une charge partielle, l'indicateur de niveau de la batterie pourrait donner une mesure erronée. Attendez au moins 20 minutes après avoir débranché le chargeur pour obtenir une mesure exacte.
- Réglez la luminosité de l'écran.
- Sélectionnez un intervalle de consultation automatique des courriels aussi long que possible.

- Mettez à jour manuellement les actualités et les informations météorologiques, ou augmentez l'intervalle de consultation automatique correspondant.
- Fermez les applications qui tournent en arrière-plan si elles ne sont pas utilisées pendant une période prolongée.
- Désactivez les fonctions Bluetooth, Wi-Fi et GPS lorsqu'elles ne sont pas utilisées.

La température du téléphone augmente si vous l'utilisez de façon prolongée pour faire des appels, jouer à des jeux, naviguer sur Internet ou lancer des applications complexes

- Ce réchauffement est la conséquence normale du traitement d'un volume de données excessif par le processeur. Mettez fin aux activités précédentes pour ramener le téléphone à une température normale.

Après avoir effectué la restauration des valeurs-usines, je ne peux pas utiliser mon téléphone sans saisir l'authentifiant du compte Google

- Une fois la restauration effectuée, vous devrez saisir l'authentifiant original de votre compte Google qui était utilisé sur ce téléphone.
- Si vous ne vous souvenez pas de vos informations d'identification de compte Google, veuillez suivre la procédure de récupération de compte de Google.
- Si vous ne pouvez toujours pas accéder à votre téléphone, veuillez communiquer avec un centre de réparation autorisé, mais rappelez-vous que cela ne sera pas couvert par la garantie.

J'ai oublié certains mots de passe, codes ou clés du téléphone

- Effectuez une restauration aux valeurs d'usine:
- Si vous ne pouvez toujours pas accéder à votre téléphone, veuillez communiquer avec un centre de réparation autorisé, mais rappelez-vous que cela ne sera pas couvert par la garantie.

Comment sauvegarder les données de mon appareil

- Allez dans **Paramètres > Système > Sauvegarde** (reportez-vous à « 4.21 Système > Sauvegarde »)
- Vous pouvez également sauvegarder vos données sur un autre téléphone via l'application **Switch Phone**. Balayez vers le haut de l'écran d'accueil vers le haut pour trouver la barre de recherche et entrez **Changer de téléphone**, transférez les données en suivant les instructions.

7 Fiche technique

Plateforme:

- MTK6761V/WB

OS:

- Android 11 (édition Go)

Mémoire:

- 32GB ROM + 2GB RAM

Dimensions (longueur x largeur x épaisseur):

- 146,66 x 71,9 x 9,95 mm

Poids:

- 172 g

Écran:

- 5,5 po avec 720 x 1440 HD+ (dans la cellule)

Réseau⁽¹⁾:

- GSM B2/3/5/8
- UMTS B1/2/4/5/8
- LTE: B2/4/5/7/12/13/17/66/71

GPS:

- GPS (avec A-GPS)/GLONASS/BeiDou/Galileo

Connectivité:

- Bluetooth 5.0
- Wi-Fi 802.11b/g/n
- Prise audio de 3,5 mm
- Micro-USB

Appareil photo:

- Appareil photo arrière: 8MAF
- Appareil photo frontal: 5M

⁽¹⁾ La disponibilité du réseau dépend de votre opérateur cellulaire.

Formats audio et vidéo pris en charge:

- Lecture AAC, AMR, AWB, MP3, AAC+, Vorbis, FLAC, eAAC+, PCM
- 1080P@30fps, H.263, H.264 AVC, H.265, HEVC, VP8, VP9, MPEG-4

Batterie ⁽¹⁾:

- Capacité: 3000 mAh

Emplacement d'extension:

- Carte mémoire microSD™

(Disponibilité d'une carte microSD™ jusqu'à 128 Go)

Capteurs:

- G-sensor

Note: La fiche technique peut être modifiée sans préavis.

⁽¹⁾ La batterie originale a été soumise à des inspections de sécurité rigoureuses pour assurer le respect des normes de conformité; l'utilisation de batteries de tierce partie pourrait être dangereuse.

8 Accessoires

Accessoires standard

- Chargeur
- Câble micro-USB
- Guide de démarrage rapide
- Informations sur la sécurité et la garantie des produits



- Les accessoires dépendent des pays.
- N'utilisez que les batteries, chargeurs et accessoires TCL inclus avec votre appareil.

9 Licences



Le logo microSD est une marque commerciale de SD-3C, LLC.



La marque et les logos Bluetooth® appartiennent à Bluetooth SIG Inc. et sont utilisés sous licence par TCL Communication Ltd., et ses sociétés affiliées. Les autres marques commerciales et noms commerciaux appartiennent à leurs détenteurs respectifs.

TCL 5131E Bluetooth Déclaration ID D059652



Le logo Wi-Fi CERTIFIED constitue une marque de certification de Wi-Fi Alliance.



Google, le logo Google, Android, le logo Android, Google Search™, Google Maps™, Gmail™, YouTube, Google Play Store, Google Latitude™ et Hangouts™ sont des marques de commerce de Google Inc.

Le robot Android est reproduit ou modifié à partir de l'œuvre créée et partagée par Google; son utilisation est conforme aux conditions de la licence d'attribution Creative Commons 3.0 (pour afficher le texte, tapez **Texte légal Google** dans **Paramètres > À propos du téléphone > Informations légales**)⁽¹⁾.

Vous avez fait l'achat d'un produit qui utilise les programmes libres de droits (<http://opensource.org/>) mtd, msdosfs, netfilter/iptables et initrd en code objet, ainsi que d'autres programmes libres de droits autorisés en vertu des licences GNU General Public et Apache.

Vous pouvez télécharger les codes source depuis <https://sourceforge.net/projects/tcl-mobile/files/>. Le code source est disponible gratuitement sur Internet.

⁽¹⁾ Pourrait ne pas être offert dans tous les pays.

10 Avis de non-responsabilité

Selon la version du système d'exploitation de votre téléphone et les services offerts par votre fournisseur de services, il se peut que votre appareil ne fonctionne pas exactement comme l'indique le présent manuel d'utilisation.

TCL Communication Ltd., ne pourra être tenue responsable en droit des éventuelles différences observées ou de leurs conséquences possibles, qui ne pourront être imputées qu'au fournisseur de services et à lui seul.

**DISPL  AY
GREATNESS**